



Stampante laser Dell B3460dn

Guida per l'utente



Marzo 2014

www.dell.com | dell.com/support/printers

Marchi

Le informazioni contenute in questo documento sono soggette a modifiche senza preavviso.

© 2014 Dell, Inc. Tutti i diritti riservati.

È vietata qualsiasi forma di riproduzione del presente materiale senza autorizzazione scritta da parte di Dell Inc.

Marchi utilizzati in questo testo: *Dell*, il logo *DELL*, *Inspiron*, *Dell Precision*, *Dimension*, *OptiPlex*, *Latitude*, *PowerEdge*, *PowerVault*, *PowerApp* e *Dell OpenManage* sono marchi di Dell Inc.; *Intel*, *Pentium* e *Celeron* sono marchi registrati di Intel Corporation; *Microsoft* e *Windows* sono marchi registrati di Microsoft Corporation; *AirPrint* e il logo *AirPrint* sono marchi di Apple, Inc.

Nel presente documento possono essere menzionati marchi e denominazioni commerciali relativi ad altri produttori e ai rispettivi prodotti. Dell Inc. non rivendica alcun diritto di proprietà per i marchi e i nomi di marchi diversi dal proprio.

Sommar

Informazioni sulla sicurezza.....	6
Informazioni sulla stampante.....	8
Individuazione delle informazioni sulla stampante.....	8
Scelta della posizione della stampante.....	9
Configurazioni della stampante.....	10
Uso del pannello di controllo della stampante.....	11
Informazioni sui colori del pulsante di sospensione e delle spie.....	12
Impostazione della stampante aggiuntiva.....	13
Installazione delle opzioni interne.....	13
Installazione delle opzioni hardware.....	18
Collegamento dei cavi.....	19
Impostazione del software della stampante.....	20
Collegamento in rete.....	21
Verifica della configurazione della stampante.....	25
Caricamento della carta e dei supporti speciali.....	26
Impostazione del tipo e del formato carta.....	26
Configurazione delle impostazioni di dimensione carta Universale.....	26
Uso del raccogliitore standard e del fermo carta.....	27
Caricamento dei vassoi.....	27
Caricamento dell'alimentatore multiuso.....	31
Collegamento e scollegamento dei vassoi.....	34
Collegamento e scollegamento dei vassoi.....	34
Creazione di un nome personalizzato per un tipo di carta	35
Assegnazione di nome del tipo di carta personalizzato	35
Assegnazione di un tipo di carta personalizzato	36
Guida alla carta e ai supporti speciali.....	37
Istruzioni relative alla carta.....	37
Uso di supporti speciali.....	40
Tipi, formati e pesi supportati.....	42
Stampa in corso.....	45
Stampa di un documento.....	45

Stampa di un documento	45
Regolazione dell'intensità del toner	45
Stampa da un'unità flash.....	46
Stampa da un'unità flash USB.....	46
Unità flash e tipi di file supportati	47
Stampa usando un dispositivo cellulare.....	48
Stampa da un dispositivo mobile con AirPrint.....	48
Stampa da un dispositivo mobile con Dell Mobile Print.....	48
Stampa dei processi riservati e in attesa.....	49
Stampa di processi riservati e in attesa	49
Stampa di pagine di informazione.....	50
Stampa di un elenco esempi di font	50
L'elenco di directory mostra tuttStampa di un elenco di directory	50
Annullamento di un processo di stampa.....	50
Annullamento di un processo di stampa dal pannello di controllo della stampante	50
Annullamento di un processo di stampa dal computer	50
Informazioni sui menu della stampante.....	51
Elenco dei menu.....	51
Menu Carta.....	52
Menu Report.....	60
Menu Rete/Porte.....	61
Menu Protezione.....	68
Menu Impostazioni.....	70
Menu Guida.....	83
Per risparmiare denaro e salvare l'ambiente.....	85
Risparmio di carta e di toner.....	85
Risparmio energetico.....	86
Riciclaggio.....	88
Protezione della stampante.....	89
Uso dell'opzione di blocco di protezione.....	89
Dichiarazione di volatilità.....	89
Cancellazione della memoria volatile.....	90
Cancellazione della memoria non volatile.....	90
Ricerca di informazioni di protezione della stampante.....	90

Manutenzione della stampante.....	91
Pulizia della stampante.....	91
Verifica dello stato dei componenti e dei materiali di consumo della stampante.....	91
Stima del numero di pagine restanti.....	92
Richiesta di materiali di consumo.....	92
Conservazione dei materiali di consumo.....	92
Sostituzione dei materiali di consumo.....	93
Spostamento della stampante.....	97
Gestione della stampante.....	99
Gestione dei messaggi della stampante.....	99
Accesso a Centro monitor stato.....	99
Verifica del display virtuale.....	99
Visualizzazione dei rapporti.....	100
Configurazione delle notifiche dei materiali di consumo da Embedded Web Server.....	100
Modifica delle impostazioni per la stampa riservata.....	101
Copia delle impostazioni della stampante in altre stampanti.....	101
Ripristino delle impostazioni predefinite di fabbrica.....	102
Rimozione degli inceppamenti.....	103
Come evitare gli inceppamenti.....	103
Aree di inceppamento e messaggi correlati.....	104
[x]-inceppamento pagina, aprire lo sportello anteriore. [20y.xx].....	105
[x]-inceppamento pagina, aprire lo sportello posteriore. [20y.xx].....	109
[x]-inceppamento pagina, rimuovere inceppamento dal raccogliitore standard. [20y.xx].....	110
[x]-inceppamento pagina, rimuovere il vassoio 1 per eliminare l'unità fronte/retro. [23y.xx].....	111
[x]-inceppamento pagina, aprire il vassoio[x]. [24y.xx].....	112
[x]-inceppamento pagina, rimuovere inceppamento dall'alimentatore manuale. [25y.xx].....	113
Risoluzione dei problemi.....	115
Informazioni sui messaggi della stampante.....	115
Risoluzione dei problemi di stampa.....	126
Risoluzione dei problemi di stampa.....	131
Il server Web incorporato non si apre.....	154
Contattare il supporto tecnico.....	156

Appendice.....157

Indice.....159

Informazioni sulla sicurezza

Collegare il cavo di alimentazione a una presa elettrica dotata di messa a terra posta nelle vicinanze del prodotto e facilmente raggiungibile.

Non posizionare o utilizzare questo prodotto in prossimità di acqua o superfici bagnate.

 **ATTENZIONE — PERICOLO DI LESIONI:** questo prodotto utilizza un laser. L'uso di regolazioni, procedure o controlli diversi da quelli specificati può causare l'esposizione a radiazioni pericolose.

Questo prodotto utilizza un processo che sottopone a riscaldamento i supporti di stampa; il calore generato può causare l'emissione di sostanze nocive da parte dei supporti. Leggere attentamente la sezione delle istruzioni operative riguardante la scelta dei supporti di stampa in modo da evitare il rischio di emissioni nocive.

 **ATTENZIONE — PERICOLO DI LESIONI:** La batteria al litio presente del prodotto non deve essere sostituita. In caso di sostituzione errata della batteria al litio, potrebbe verificarsi un'esplosione. Non ricaricare, smontare o bruciare batterie al litio. Smaltire le batterie al litio usate seguendo le istruzioni del produttore e le norme locali.

 **ATTENZIONE — PERICOLO DI LESIONI:** Per evitare di ferirsi o di danneggiare la stampante, prima di spostare la stampante, seguire le istruzioni riportate di seguito:

- Spegnere la stampante con l'interruttore e scollegare il cavo di alimentazione dalla presa elettrica.
- Scollegare tutti i cavi della stampante prima di spostarla.
- Se è attualmente installato un vassoio opzionale, rimuoverlo dalla stampante. Per rimuovere il vassoio opzionale, farlo scorrere il fermo sul lato destro del vassoio verso la parte anteriore del vassoio finché non *scatta* in posizione.
- Utilizzare le maniglie poste su entrambi i lati della stampante per sollevarla.
- Assicurarsi che le dita non siano sotto la stampante mentre viene posizionata.
- Prima di installare la stampante, accertarsi di lasciare spazio sufficiente intorno ad essa.

Utilizzare solo il cavo di alimentazione fornito con il prodotto o componenti sostitutivi autorizzati dal produttore.

 **ATTENZIONE — SUPERFICIE MOLTO CALDA:** L'area interna della stampante potrebbe surriscaldarsi. Per evitare infortuni, lasciare raffreddare la superficie prima di toccarla.



 **ATTENZIONE — PERICOLO DI SCOSSA:** se si accede alla scheda del controller o si installano dispositivi di memoria o hardware opzionali dopo aver configurato la stampante, prima di continuare, spegnere la stampante e scollegare il cavo di alimentazione dalla presa elettrica. Spegnere gli eventuali dispositivi collegati alla stampante e scollegare tutti i cavi della stampante.

 **ATTENZIONE — PERICOLO DI SCOSSA:** accertarsi che tutte le connessioni esterne (quali connessioni Ethernet e a sistemi telefonici) siano installate in modo corretto nelle relative porte contrassegnate.

Questo prodotto è stato progettato, testato e approvato per essere utilizzato con componenti di uno specifico produttore, conformemente ai rigidi standard globali per la sicurezza. Le caratteristiche legate alla sicurezza di alcune parti potrebbero non essere ovvie. Il produttore non è da ritenere responsabile in caso di uso di altre parti di ricambio.

 **ATTENZIONE — PERICOLO DI LESIONI:** Non attorcigliare, legare, schiacciare o posizionare oggetti pesanti sul cavo di alimentazione. Evitare abrasioni o tensioni. Non stringere il cavo di alimentazione tra oggetti quali mobili o pareti. Se si verifica una qualunque di queste cose, si può incorrere in rischi di incendi o elettrocuzione. Ispezionare regolarmente il cavo di alimentazione per individuare segni di problemi. Rimuovere il cavo di alimentazione dalla presa elettrica prima di ispezionarlo.

Per riparazioni di tipo diverso dagli interventi descritti nella documentazione per l'utente, rivolgersi all'appresentante dell'assistenza.

-  **ATTENZIONE — PERICOLO DI SCOSSA:** Per evitare il rischio di scosse elettriche quando si pulisce la parte esterna della stampante, scollegare il cavo di alimentazione dalla presa a muro e scollegare tutti i cavi della stampante prima di procedere.
-  **ATTENZIONE — PERICOLO DI LESIONI:** per ridurre il rischio di instabilità dell'apparecchiatura, caricare ogni vassoio separatamente. Tenere tutti i vassoi chiusi per quando necessario.
-  **ATTENZIONE — PERICOLO DI SCOSSA:** Non installare questo prodotto né effettuare i collegamenti elettrici o dei cavi, ad esempio la funzione fax, il cavo di alimentazione o del telefono, durante un temporale.

SALVARE QUESTE ISTRUZIONI.

Informazioni sulla stampante

Individuazione delle informazioni sulla stampante

Argomento di ricerca	Disponibile in
Istruzioni di installazione iniziale: <ul style="list-style-type: none"> • Collegamento della stampante • Installazione del software della stampante 	Documentazione di installazione: è la documentazione relativa all'installazione fornita con la stampante.
Configurazione aggiuntiva e istruzioni per l'uso della stampante: <ul style="list-style-type: none"> • Selezione e conservazione della carta e dei supporti speciali • Caricamento della carta • Configurazione delle impostazioni della stampante • Visualizzazione e stampa di documenti e foto • Installazione e utilizzo del software della stampante • Configurazione della stampante su una rete • Gestione e manutenzione della stampante • Risoluzione dei problemi 	<i>Guida per l'utente</i> e <i>Guida di riferimento rapido</i> : le guide potrebbero essere disponibili sul CD <i>Software e documentazione</i> . Per ulteriori informazioni, visitare il sito Web all'indirizzo www.dell.com/support/manuals .
Istruzioni per: <ul style="list-style-type: none"> • Connessione della stampante a una rete Ethernet • Risoluzione di problemi di connessione della stampante 	<i>Guida alle operazioni di rete</i> : aprire il CD <i>Software e documentazione</i> e selezionare: Documentation >User's Guide and other publications >Networking Guide
Guida per l'uso del software della stampante	Guida Windows o Aiuto Mac: aprire un'applicazione o un programma software della stampante, quindi fare clic su Guida (o Aiuto). Fare clic su  per visualizzare le informazioni sensibili al contesto. Note: <ul style="list-style-type: none"> • La guida viene installata automaticamente con il software della stampante. • Il software della stampante si trova nella cartella di programma della stampante o sul desktop, a seconda del sistema operativo.

Argomento di ricerca	Disponibile in
<p>Aggiornamenti, supporto tecnico e informazioni supplementari più recenti:</p> <ul style="list-style-type: none"> • Documentazione • Download dei driver • Aggiornamenti di prodotti • Informazioni su riparazioni e richieste di assistenza • Stato dell'ordine • Supporto chat in diretta • Supporto e-mail • Supporto telefonico 	<p>Sito Web del supporto Dell: www.dell.com/support/printers</p> <p>Per i numeri di telefono del supporto e l'orario del servizio relativo alla regione o al paese, visitare il sito Web del supporto.</p> <p>Tenere a portata di mano le seguenti informazioni quando si contatta il supporto in modo da rendere il servizio più rapido:</p> <ul style="list-style-type: none"> • Etichetta servizio • Codice servizio di assistenza espresso <p>Nota: L'etichetta del servizio e il codice del servizio espresso sono riportati sulle etichette situate sulla stampante.</p>
<ul style="list-style-type: none"> • Software e driver: driver certificati per la stampante e programmi di installazione per il software della stampante Dell • File leggimi: modifiche tecniche dell'ultimo minuto o materiale di riferimento tecnico avanzato per utenti esperti o tecnici 	<p>CD <i>Software e documentazione</i></p>
<ul style="list-style-type: none"> • Materiali di consumo e accessori per la stampante • Cartucce di ricambio 	<p>Sito Web dei materiali di consumo Dell: www.dell.com/printers</p> <p>È possibile acquistare i materiali di consumo della stampante online, per telefono o in specifici negozi al dettaglio.</p>
<ul style="list-style-type: none"> • Informazioni relative alla sicurezza per prepararsi all'uso della stampante • Informazioni normative • Informazioni sulla garanzia 	<p><i>Guida informativa sul prodotto</i></p> <div data-bbox="971 1087 1149 1354" style="text-align: center;"> </div> <p>Nota: La <i>Guida informativa sul prodotto</i> potrebbe non essere disponibile nel proprio paese o regione.</p>

Scelta della posizione della stampante

Quando si sceglie una posizione per la stampante, lasciare spazio sufficiente per aprire vassoi, coperchi e sportelli. Se si prevede di installare opzioni hardware, lasciare spazio sufficiente anche per questi componenti. Importante:

- Installare la stampante vicino a una presa elettrica dotata di messa a terra e facilmente accessibile.
- Accertarsi che il flusso d'aria nella stanza sia conforme all'ultima revisione della norma ASHRAE 62 o della norma CEN TC 156.
- Scegliere una superficie piana, solida e stabile.
- Posizionare la stampante:
 - Al riparo da polvere e sporcizia.
 - Al riparo da punti di cucitrice sfusi e graffette.

- Lontano dal flusso diretto di eventuali condizionatori d'aria, riscaldatori o ventilatori.
- Al riparo dalla luce solare diretta e da livelli estremi di umidità.
- Rispettare le temperature consigliate ed evitare fluttuazioni.

Temperatura dell'ambiente	tra 16° e 32° C (tra 60° e 90° F)
Temperatura di conservazione	tra -20° e 40° C (tra -4° e 104° F)

- Consentire la seguente quantità di spazio consigliata intorno alla stampante per una corretta ventilazione:

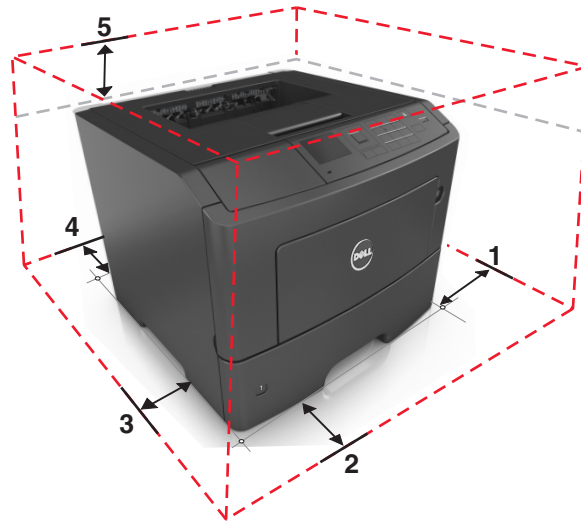

1	Lato destro	305 mm (12 poll.)
2	Anteriore	508 mm (20 poll.)
3	Lato sinistro	203 mm (8 poll.)
4	Posteriore	203 mm (8 poll.)
5	In alto	305 mm (12 poll.)

Configurazioni della stampante

⚠ ATTENZIONE — PERICOLO DI LESIONI: per ridurre il rischio di instabilità dell'apparecchiatura, caricare ogni vassoio separatamente. Tenere tutti i vassoi chiusi per quando necessario.

È possibile configurare la stampante base aggiungendo fino a due vassoi opzionali da 550 fogli. Per istruzioni sull'installazione dei vassoi opzionali, vedere ["Installazione del vassoio opzionale" a pagina 18.](#)

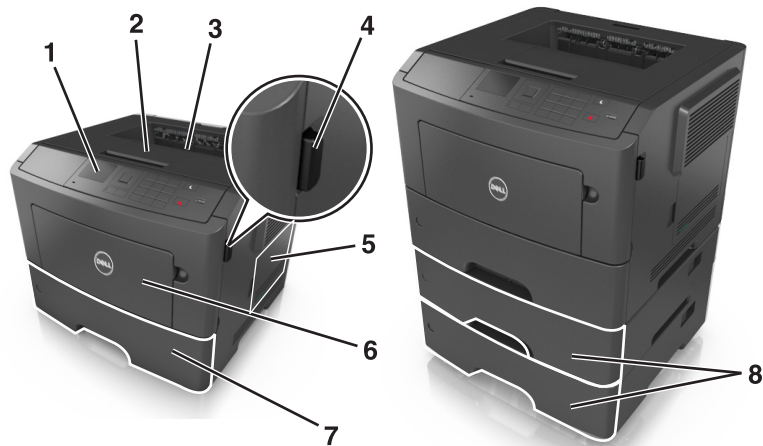

1	Pannello di controllo della stampante
2	Fermo carta
3	Raccogliitore standard
4	Pulsante di rilascio sportello anteriore
5	Sportello di accesso alla scheda del controller
6	Alimentatore multiuso da 100 fogli
7	Vassoio standard da 550 fogli
8	Vassoi opzionali da 550 fogli Nota: è disponibile anche un vassoio da 550 fogli bloccabile. Per ulteriori informazioni, contattare il rivenditore presso il quale è stata acquistata la stampante.

Uso del pannello di controllo della stampante

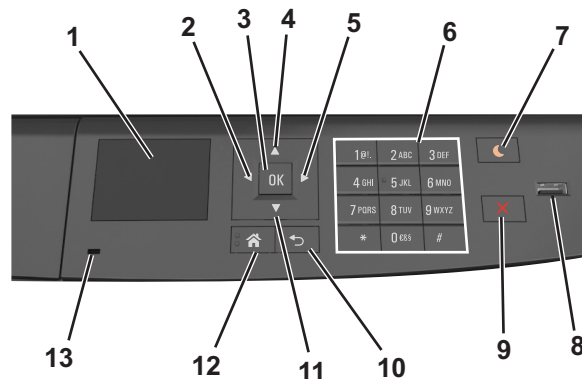

	Usare	Per
1	Display	Visualizzare stato e messaggi della stampante. Installare e usare la stampante.
2	Pulsante freccia sinistra	Scorrere verso sinistra.

	Usare	Per
3	Pulsante Seleziona	Selezionare le opzioni del menu. Salvare le impostazioni.
4	Pulsante freccia su	Scorrere verso l'alto
5	Pulsante freccia destra	Scorrere verso destra.
6	Tastierino	Immettere numeri, lettere o simboli.
7	Pulsante di risparmio energetico	Attivare la modalità di sospensione o ibernazione. Le seguenti azioni causano l'uscita della stampante dalla modalità di risparmio energetico: <ul style="list-style-type: none"> • Pressione di un qualsiasi pulsante hardware • Apertura del vassoio o dello sportello anteriore • Inviare un processo di stampa dal computer • Eseguire un POR (Power On Reset) con l'interruttore di alimentazione principale • Collegamento di un dispositivo alla porta USB
8	Porta USB	Connettere un'unità Flash alla stampante. Note: <ul style="list-style-type: none"> • solo la porta USB anteriore supporta le unità Flash. • Questa funzione è disponibile solo in modelli di stampante selezionati.
9	Pulsante Stop o Annulla	Interrompere tutte le attività delle stampante.
10	Pulsante Indietro	Tornare alla schermata principale.
11	Pulsante freccia giù	Scorrere verso il basso.
12	Pulsante di pagina iniziale	Per tornare alla schermata iniziale.
13	Spia luminosa	Verificare lo stato della stampante.

Informazioni sui colori del pulsante di sospensione e delle spie

I colori del pulsante di sospensione e delle spie sul pannello di controllo della stampante indicano un determinato stato o condizione della stampante.

Spia luminosa	Stato della stampante
Spenta	La stampante è spenta o in modalità ibernazione.
Verde lampeggiante	La stampante è in fase di riscaldamento, elaborazione dei dati o stampa.
Verde fisso	La stampante è accesa ma inattiva.
Rosso lampeggiante	La stampante richiede l'intervento dell'utente.

Spia pulsante di sospensione	Stato della stampante
Spenta	La stampante è spenta, inattiva o è nello stato Pronta.
Ambra fisso	La stampante è in modalità di sospensione.
Ambra lampeggiante	La stampante è in fase di uscita o sta entrando in modalità ibernazione.
Colore ambra lampeggiante per 0,1 secondi per poi spegnersi per 1,9 secondi con uno schema a pulsazioni lente	La stampante è in modalità ibernazione.

Impostazione della stampante aggiuntiva

Installazione delle opzioni interne

⚠ ATTENZIONE — PERICOLO DI SCOSSA: se si accede alla scheda del controller o si installano dispositivi di memoria o hardware opzionali dopo aver configurato la stampante, prima di continuare, spegnere la stampante e scollegare il cavo di alimentazione dalla presa elettrica. Spegnerne gli eventuali dispositivi collegati alla stampante e scollegare tutti i cavi della stampante.

Opzioni interne disponibili

Schede di memoria

- DIMM DDR3
- Memoria Flash
 - Font
 - Firmware
 - Codice a barre dei moduli
 - Prescribe
 - IPDS
 - Printcrypton

Accesso alla scheda del controller

⚠ ATTENZIONE — PERICOLO DI SCOSSA: se si accede alla scheda del controller o si installano dispositivi di memoria o hardware opzionali dopo aver configurato la stampante, prima di continuare, spegnere la stampante e scollegare il cavo di alimentazione dalla presa elettrica. Spegnerne gli eventuali dispositivi collegati alla stampante e scollegare tutti i cavi della stampante.

- 1 Aprire lo sportello di accesso alla scheda del controller.

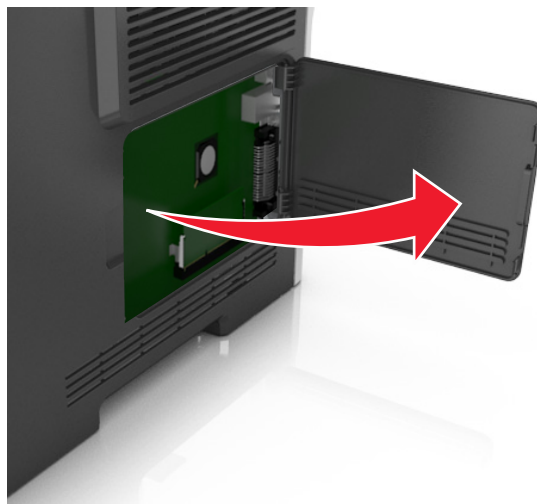

2 Per individuare il connettore appropriato, fare riferimento alla figura riportata di seguito.

Avvertenza — Danno potenziale: i componenti elettrici della scheda del controller sono facilmente danneggiati dall'elettricità statica. Prima di toccare un componente o connettore elettronico della scheda del controller, toccare una superficie metallica.

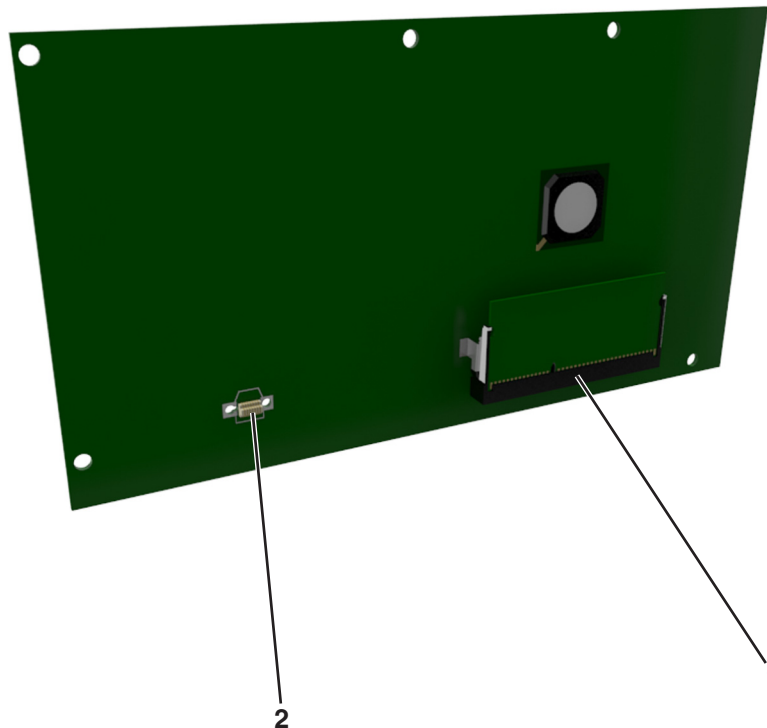

1	Connettore della scheda di memoria
2	Connettore scheda opzionale

Installazione di una scheda di memoria

⚠ ATTENZIONE — PERICOLO DI SCOSSA: se si accede alla scheda del controller o si installano dispositivi di memoria o hardware opzionali dopo aver configurato la stampante, prima di continuare, spegnere la stampante e scollegare il cavo di alimentazione dalla presa elettrica. Spegnerne gli eventuali dispositivi collegati alla stampante e scollegare tutti i cavi della stampante.

Avvertenza — Danno potenziale: I componenti elettronici della scheda del controller vengono facilmente danneggiati dall'elettricità statica. Prima di toccare un componente o connettore elettronico della scheda del controller, toccare una superficie metallica.

È possibile acquistare separatamente una scheda di memoria opzionale e collegarla alla scheda del controller.

1 Accedere alla scheda del controller.

Per ulteriori informazioni, vedere ["Accesso alla scheda del controller" a pagina 13](#).

2 Estrarre la scheda di memoria dalla confezione.

Avvertenza — Danno potenziale: non toccare i punti di connessione lungo il bordo della scheda. Questa operazione potrebbe provocare danni.

3 Allineare la tacca (1) presente sulla scheda di memoria alla scanalatura (2) del connettore.

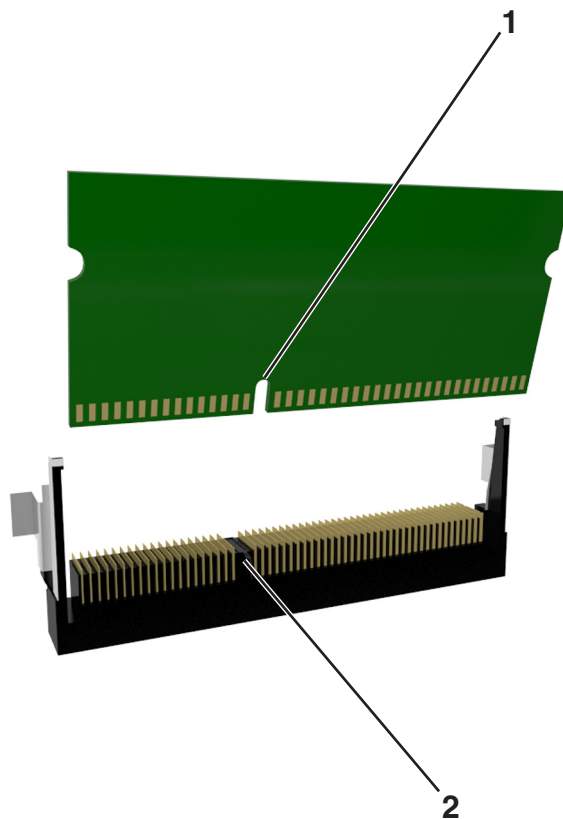

4 Inserire la scheda di memoria nel connettore, quindi spingerla verso la parete della scheda del controller finché non *scatta* in posizione.

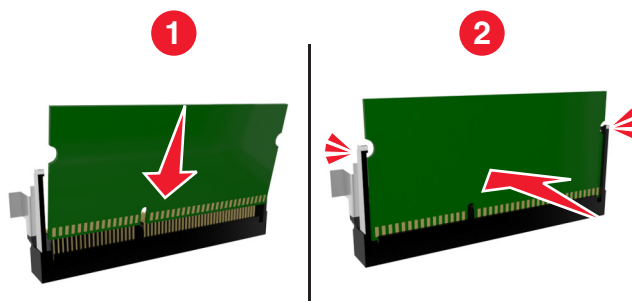

5 Chiudere lo sportello di accesso alla scheda del controller.

Nota: Dopo aver installato il software della stampante ed eventuali opzioni hardware potrebbe essere necessario aggiungere manualmente le opzioni nel driver della stampante per renderle disponibili per i processi di stampa. Per ulteriori informazioni, vedere ["Aggiunta delle opzioni disponibili nel driver di stampa" a pagina 21](#).

Installazione di una scheda opzionale

⚠ ATTENZIONE — PERICOLO DI SCOSSA: se si accede alla scheda del controller o si installano dispositivi di memoria o hardware opzionali dopo aver configurato la stampante, prima di continuare, spegnere la stampante e scollegare il cavo di alimentazione dalla presa elettrica. Spegnerne gli eventuali dispositivi collegati alla stampante e scollegare tutti i cavi della stampante.

Avvertenza — Danno potenziale: I componenti elettronici della scheda del controller vengono facilmente danneggiati dall'elettricità statica. Prima di toccare un componente o connettore elettronico della scheda del controller, toccare una superficie metallica.

- 1 Accedere alla scheda del controller.

Per ulteriori informazioni, vedere ["Accesso alla scheda del controller" a pagina 13](#).

- 2 Estrarre la scheda opzionale dalla confezione.

Avvertenza — Danno potenziale: non toccare i punti di connessione lungo il bordo della scheda.

- 3 Tenendo la scheda dai lati, allineare i fermi in plastica (1) sulla scheda ai fori (2) sulla scheda del controller.

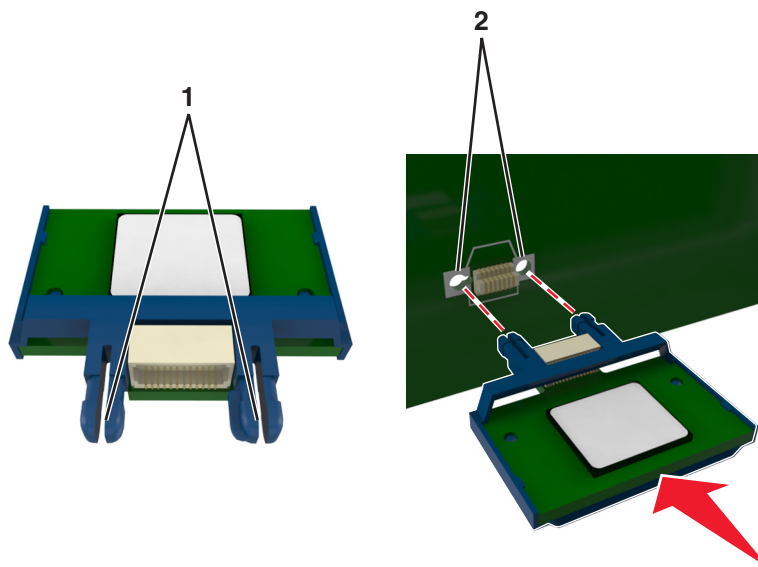

- 4 Inserire la scheda con decisione fino a bloccarla in posizione come indicato nell'illustrazione.

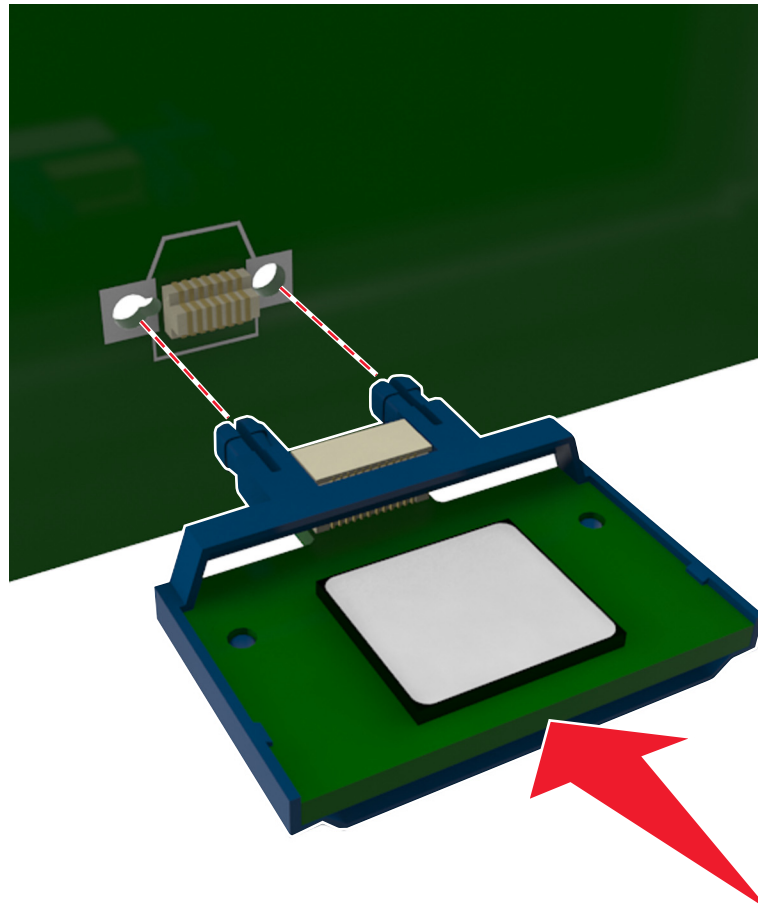

Avvertenza — Danno potenziale: L'installazione errata della scheda può danneggiare la scheda stessa e il controller.

Nota: Il connettore sulla scheda deve aderire per tutta la sua lunghezza alla scheda del controller.

- 5 Chiudere lo sportello di accesso alla scheda del controller.

Nota: Dopo aver installato il software della stampante ed eventuali opzioni hardware potrebbe essere necessario aggiungere manualmente le opzioni nel driver della stampante per renderle disponibili per i processi di stampa. Per ulteriori informazioni, vedere "[Aggiunta delle opzioni disponibili nel driver di stampa](#)" a [pagina 21](#).

Installazione delle opzioni hardware

Installazione del vassoio opzionale

⚠ ATTENZIONE — PERICOLO DI SCOSSA: se si accede alla scheda del controller o si installano dispositivi di memoria o hardware opzionali dopo aver configurato la stampante, prima di continuare, spegnere la stampante e scollegare il cavo di alimentazione dalla presa elettrica. Spegnere gli eventuali dispositivi collegati alla stampante e scollegare tutti i cavi della stampante.

- 1 Spegnere la stampante con l'interruttore e scollegare il cavo di alimentazione dalla presa elettrica.

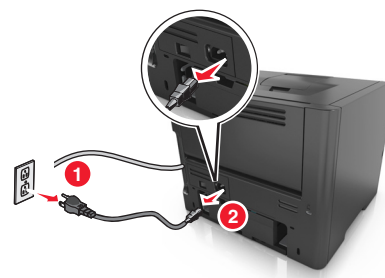

- 2 Estrarre il vassoio dalla confezione e rimuovere tutto il materiale di imballaggio.
- 3 Estrarre completamente il vassoio dalla base.

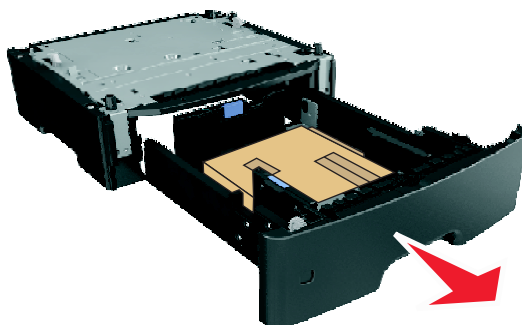

- 4 Rimuovere il materiale di imballaggio dall'interno del vassoio.
- 5 Inserire il vassoio nella base.
- 6 Posizionare il vassoio accanto alla stampante.
- 7 Allineare la stampante al vassoio e abbassare la stampante fino a bloccarla in posizione.

Nota: i vassoi opzionali si agganciano quando sono impilati.



- 8 Collegare il cavo di alimentazione alla stampante, quindi a una presa elettrica dotata di messa a terra, quindi accendere la stampante.

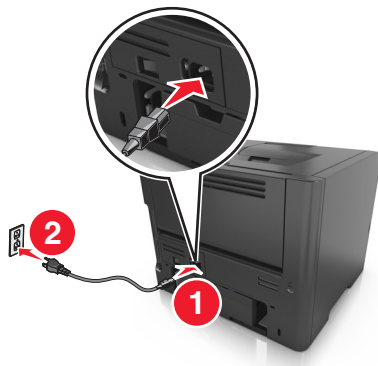

Nota: Dopo aver installato il software della stampante ed eventuali opzioni hardware, potrebbe essere necessario aggiungere manualmente le opzioni nel driver della stampante per renderle disponibili per i processi di stampa. Per ulteriori informazioni, vedere ["Aggiunta delle opzioni disponibili nel driver di stampa" a pagina 21.](#)

Per rimuovere i vassoi opzionali, far scorrere il fermo sul lato destro della stampante verso la parte anteriore della stampante finché non *scatta* in posizione., quindi rimuovere i vassoi appilati uno alla volta dall'alto verso il basso.

Collegamento dei cavi

Collegare la stampante al computer tramite un cavo USB o parallelo o alla rete tramite un cavo Ethernet.

Accertarsi che:

- Il simbolo sul cavo coincida con il simbolo USB sulla stampante
- Il cavo parallelo appropriato con la porta parallela
- Il cavo Ethernet appropriato con la porta Ethernet

Avvertenza — Danno potenziale: Non toccare il cavo USB, eventuali schede di rete o la stampante nell'area mostrata mentre è in corso la stampa. Si può verificare la perdita di dati o un malfunzionamento.

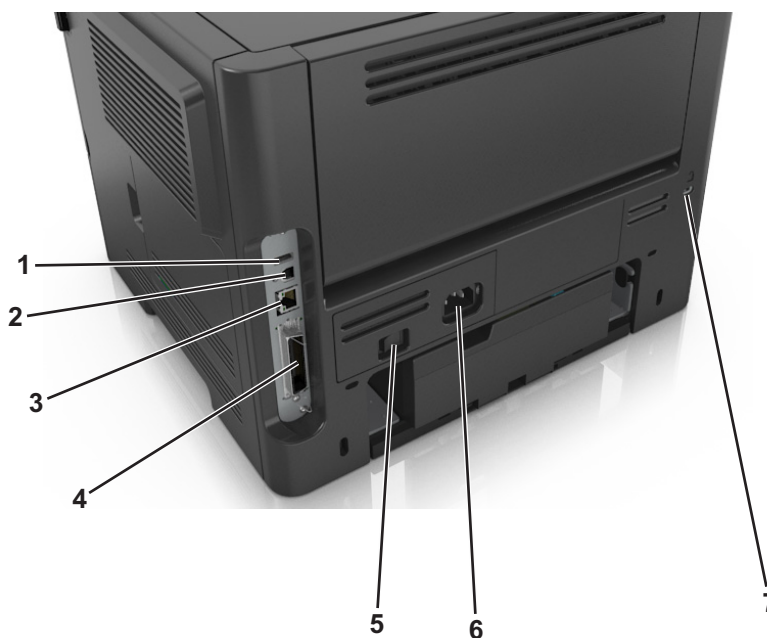

	Usare	Per
1	Porta USB	Collegare una scheda di rete wireless opzionale.
2	Porta USB della stampante	Collegare la stampante a un computer.
3	porta Ethernet	Collegare la stampante a una rete Ethernet.
4	Porta parallela Nota: questa porta è disponibile solo in modelli di stampante selezionati.	Collegare la stampante a un computer.
5	Interruttore di alimentazione	Accendere o spegnere la stampante.
6	Socket del cavo di alimentazione della stampante	Collegare la stampante a una presa elettrica.
7	Slot di sicurezza	Applicare un blocco di protezione alla stampante.

Impostazione del software della stampante

Installazione della stampante

- 1 Ottenere una copia del pacchetto del programma di installazione del software.
- 2 Eseguire il programma di installazione, quindi seguire le istruzioni visualizzate sullo schermo del computer.

3 Per gli utenti Macintosh, aggiungere la stampante.

Nota: Visualizzare l'indirizzo IP della stampante nella sezione TCP/IP del menu Rete/Porte.

Aggiunta delle opzioni disponibili nel driver di stampa

Per gli utenti Windows

- 1** Aprire la cartella Stampanti, quindi selezionare quella in uso.
- 2** Aprire le proprietà della stampante, quindi aggiungere o installare manualmente le opzioni.
- 3** Applicare le modifiche.

Per gli utenti Macintosh

- 1** Da Preferenze di sistema nel menu Apple, trovare la stampante, quindi selezionare **Opzioni e materiali di consumo >Driver**.
- 2** Aggiungere le opzioni hardware installate.
- 3** Applicare le modifiche.

Collegamento in rete

Note:

- Acquistare una scheda di rete wireless prima di configurare la stampante su una rete wireless. Per installare la scheda di rete wireless, vedere il foglio di istruzioni in dotazione con la scheda.
- L'SSID (Service Set ID) è un nome assegnato a una rete wireless. WEP (Wireless Equivalent Privacy), WPA (Wi-Fi Protected Access), WPA2 e 802.1X - RADIUS sono tipi di protezione utilizzati in una rete.

Preparazione alla configurazione della stampante in una rete Ethernet

Per configurare la stampante per la connessione a una rete Ethernet, organizzare le seguenti informazioni prima di iniziare:

Nota: se la rete assegna automaticamente gli indirizzi IP ai computer e alle stampanti, continuare con l'installazione della stampante.

- Un indirizzo IP univoco valido per la stampante da utilizzare nella rete
- Il gateway della rete
- La maschera di rete
- Un nome attribuito alla stampante (opzionale)

Nota: un nome attribuito alla stampante semplifica l'identificazione della stampante nella rete. È possibile scegliere di utilizzare il nome attribuito predefinito della stampante o assegnare un nome che è più facile ricordare.

Sarà necessario un cavo Ethernet per collegare la stampante alla rete e una porta disponibile in cui sia possibile collegare fisicamente la stampante alla rete. Utilizzare un cavo di rete nuovo se possibile per evitare potenziali problemi dovuti a un cavo danneggiato.

Preparazione alla configurazione della stampante in una rete wireless

Note:

- Accertarsi che la scheda di rete wireless sia installata nella stampante e funzioni correttamente.
- Verificare che il punto di accesso (router wireless) sia attivato e funzioni correttamente.

Assicurarsi che le seguenti informazioni siano disponibili prima di configurare la stampante in una rete wireless:

- **SSID:** l'SSID viene anche definito come nome della rete.
- **Modalità wireless (o modalità di rete):** la modalità sarà infrastruttura o ad hoc.
- **Canale (per reti ad hoc):** il valore predefinito del canale è Automatico per le reti di infrastruttura.

Anche alcune reti ad hoc richiederanno l'impostazione automatica. Se non si è certi del canale da selezionare, contattare il tecnico del supporto di sistema.

- **Metodo di protezione:** esistono tre opzioni di base per il metodo di protezione:

- chiave WEP

Se la rete utilizza più chiavi WEP, immetterne fino a quattro negli spazi forniti. Selezionare la chiave attualmente in uso nella rete scegliendo Chiave di trasmissione WEP predefinita.

o

- Chiave precondivisa o passphrase WPA o WPA2

WPA include la codifica come livello di protezione aggiuntivo. Le opzioni sono AES o TKIP. La codifica deve essere impostata per lo stesso tipo nel router e nella stampante altrimenti la stampante non sarà in grado di comunicare in rete.

- 802.1x-RADIUS

Se si sta installando la stampante su una rete 802.1X, potrebbero essere necessarie le seguenti informazioni:

- Tipo di autenticazione
- Tipo di autenticazione interna
- Nome utente e password 802.1X
- Certificati

- Nessuna protezione

Se la rete wireless non utilizza alcun tipo di protezione, non si disporrà delle informazioni sulla protezione.

Nota: si consiglia di utilizzare una rete wireless protetta.

Note:

- Se non si conosce l'SSID della rete a cui è collegato il computer, avviare l'utilità wireless della scheda di rete del computer e cercare il nome di rete. Se non si riesce a trovare l'SSID o le informazioni di protezione della rete, vedere la documentazione fornita con il punto di accesso wireless o rivolgersi al responsabile dell'assistenza del sistema.
- Per ottenere la chiave precondivisa/passphrase WPA/WPA2 per la rete wireless, consultare la documentazione fornita con il punto di accesso, vedere la pagina Web associata al punto di accesso o rivolgersi al tecnico del supporto di sistema.

Connessione della stampante con Configurazione guidata wireless

Prima di iniziare, accertarsi delle seguenti condizioni:

- La scheda di rete wireless sia installata nella stampante e funzioni correttamente. Per ulteriori informazioni, consultare il foglio di istruzioni in dotazione con l'adattatore di rete wireless.
- Il cavo Ethernet è scollegato dalla stampante.
- La scheda NIC è impostata su Auto. Per impostare questo su Auto, selezionare:

 > Impostazioni >  > Rete/Porte >  > NIC attiva >  > Automatico > 

Nota: Spegnerne la stampante, attendere circa cinque secondi e riaccenderla.

1 Sul pannello di controllo della stampante, visualizzare:

 > Impostazioni >  > Rete/Porte >  > Rete [x] >  > Impostazione rete [x] >  > Wireless >  > Configurazione connessione wireless > 

2 Selezionare una configurazione della connessione wireless.

Utilizzare	Per
Cerca reti	Mostrare le connessioni wireless disponibili. Nota: Questa voce di menu mostra tutti gli SSID protetti o non protetti trasmessi.
Immettere il nome di rete	Immettere manualmente l'SSID. Nota: Verificare che venga inserito l'SSID corretto.
Wi-Fi Protected Setup	Connettere la stampante a una rete wireless tramite Wi-Fi Protected Setup.

3 Premere  e seguire le istruzioni visualizzate sul display della stampante.









Connessione della stampante a una rete wireless tramite Wi-Fi Protected Setup (WPS)

Prima di iniziare, accertarsi delle seguenti condizioni:

- Il punto di accesso (router wireless) sia certificato WPS.
- La scheda di rete wireless sia installata nella stampante e funzioni correttamente. Per ulteriori informazioni, vedere il foglio di istruzioni che accompagna l'adattatore di rete wireless.

Uso del metodo di configurazione a pulsanti (PCB)







1 Sul pannello di controllo della stampante, visualizzare:

 > Impostazioni >  > Rete/Porte >  > Rete [x] >  > Impostazioni rete [x] >  > Wireless >  > Wi-Fi Protected Setup >  > Avvia metodo a pulsante > 

2 Seguire le istruzioni visualizzate sul display della stampante.

Uso del metodo PIN

1 Sul pannello di controllo della stampante, visualizzare:

 > **Impostazioni** >  > **Rete/Porte** >  > **Rete [x]** > **Wireless** >  > **Wi-Fi Protected Setup** >  > **Avvia metodo PIN** > 

2 Copiare il PIN WPS di 8 cifre.

3 Aprire un browser Web e immettere l'indirizzo IP del punto di accesso nel campo dell'indirizzo.

Note:

- L'indirizzo IP è composto da quattro serie di numeri separati da punti, per esempio 123.123.123.123.
- Se si utilizza un server proxy, disattivarlo temporaneamente per caricare correttamente la pagina Web.

4 Accedere alle impostazioni WPS.

5 Immettere il PIN a otto cifre, quindi salvare l'impostazione.

Collegamento della stampante a una rete wireless mediante Embedded Web Server

Prima di iniziare, accertarsi delle seguenti condizioni:

- La stampante è collegata temporaneamente a una rete Ethernet.
- Nella stampante è installato un adattatore di rete wireless che funziona correttamente. Per ulteriori informazioni, consultare il foglio di istruzioni in dotazione con l'adattatore di rete wireless.

1 Aprire un browser Web e immettere l'indirizzo IP della stampante nel relativo campo.

Note:

- Visualizzare l'indirizzo IP della stampante nella sezione TCP/IP del menu Rete/Porte. L'indirizzo IP è composto da quattro serie di numeri separati da punti, ad esempio 123,123.123,123.
- Se si utilizza un server proxy, disattivarlo temporaneamente per caricare correttamente la pagina Web.

2 Fare clic su **Impostazioni** > **Rete/Porte** > **Wireless**.

3 Modificare le impostazioni affinché corrispondano a quelle del punto di accesso (router wireless).

Nota: Verificare che venga inserito il numero SSID corretto.

4 Fare clic su **Inoltra**.

5 Spegnerla stampante, quindi scollegare il cavo Ethernet. Attendere almeno cinque secondi e riaccenderla.

6 Per verificare se la stampante è collegata in rete, stampare una pagina delle impostazioni di rete. Quindi nella sezione Scheda di rete [x], controllare se lo stato è "Collegata".

Per ulteriori informazioni, vedere la sezione "Verifica della configurazione della stampante" nella *Guida per l'utente*.

Verifica della configurazione della stampante

Stampa della pagina delle impostazioni dei menu

Stampare una pagina delle impostazioni dei menu per controllare le impostazioni correnti e verificare che le opzioni della stampante siano installate correttamente.

Nota: se non è stata modificata nessuna impostazione dei menu, nella pagina delle impostazioni dei menu sono elencate tutte le impostazioni predefinite di fabbrica. Una volta selezionate e salvate altre impostazioni dai menu, queste sostituiscono le impostazioni predefinite di fabbrica come *impostazioni predefinite dell'utente*.

Un'impostazione predefinita dell'utente resta attiva finché non si accede nuovamente al menu, si sceglie un altro valore e questo viene salvato.

Sul pannello di controllo della stampante, visualizzare:

 >Impostazioni >  >Report >  >Pagina impostazioni menu > 

Stampa di una pagina delle impostazioni di rete

Se la stampante è collegata a una rete, stampare una pagina delle impostazioni di rete per verificare la connessione di rete. In questa pagina sono contenute anche importanti informazioni relative alla configurazione per la stampa in rete.

- 1 Sul pannello di controllo della stampante, visualizzare:

 >Impostazioni >  >Rapporti >  >Pagina impostazioni rete > 

- 2 Verificare la prima sezione della pagina delle impostazioni di rete e confermare che lo stato della stampante sia Collegata.

Se lo stato è Non collegata, è possibile che il connettore LAN non sia attivo o che il cavo di rete non funzioni correttamente. Per una soluzione rivolgersi a un tecnico del supporto di sistema, quindi stampare un'altra pagina delle impostazioni di rete.

Caricamento della carta e dei supporti speciali

La selezione e la gestione della carta e dei supporti speciali determina l'affidabilità della stampa dei documenti. Per ulteriori informazioni, vedere ["Come evitare gli inceppamenti" a pagina 103](#) e ["Conservazione della carta" a pagina 39](#).

Impostazione del tipo e del formato carta

1 Sul pannello di controllo della stampante, visualizzare:

 > Impostazioni >  > Menu Carta >  > Formato/Tipo carta > 

2 Premere il pulsante freccia su o freccia giù per selezionare il vassoio o l'alimentatore, quindi premere .

3 Premere il pulsante freccia su o giù per selezionare il formato carta, quindi premere .

4 Premere il pulsante freccia su o giù per selezionare il tipo di carta, quindi premere  per modificare le impostazioni.







Configurazione delle impostazioni di dimensione carta Universale

Il formato carta Universale viene definito dall'utente e consente di stampare con formati carta non preimpostati nei menu della stampante.

Note:

- Il formato carta Universal più piccolo supportato è 6 x 127 mm (3 x 5 poll.) ed è supportato solo nell'alimentatore multiuso.
- Il formato carta Universal più grande supportato è 216 x 355,6 mm (8,5 x 14 poll.) ed è supportato per tutte le origini carta.

1 Sul pannello di controllo della stampante, visualizzare:

 > Impostazioni >  > Menu Carta >  > Impostazione Universale >  > Unità di misura >  > selezionare un'unità di misura > 

2 Selezionare **Larghezza verticale** o **Altezza verticale**, quindi premere .

3 Premere il pulsante freccia a sinistra o a destra per modificare l'impostazione e premere .

Uso del raccoglitore standard e del fermo carta

Il raccoglitore di uscita standard può contenere fino a 150 fogli di carta da 75 g/m² (20 libbre). Le stampe vengono raccolte con il lato di stampa rivolto verso il basso. Il raccoglitore standard include un fermo carta che trattiene la carta in modo che non scivoli dalla parte anteriore del raccoglitore quando impila.

Per aprire il fermo carta, estrarlo tirando verso l'esterno e capovolgendolo.



Nota: Quando si sposta la stampante, chiudere il fermo carta.

Caricamento dei vassoi

⚠ ATTENZIONE — PERICOLO DI LESIONI: per ridurre il rischio di instabilità dell'apparecchiatura, caricare ogni vassoio separatamente. Tenere tutti i vassoi chiusi per quando necessario.

- 1 Estrarre il vassoio completamente.

Nota: non rimuovere i vassoi durante la stampa o quando sul display della stampante viene visualizzato il messaggio **Occupata**. Questa operazione potrebbe provocare inceppamenti.

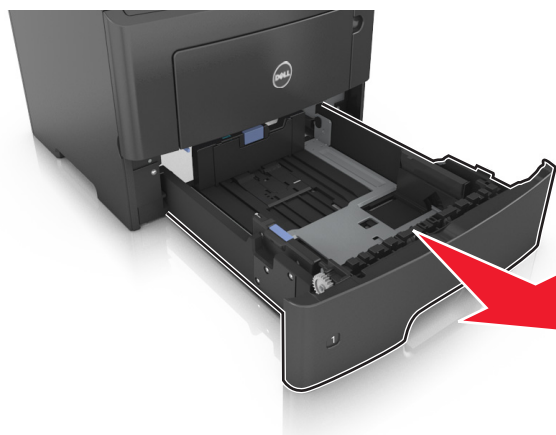

- 2 Premere e spostare la linguetta della guida della larghezza nella posizione corretta per il formato di carta che si sta caricando.

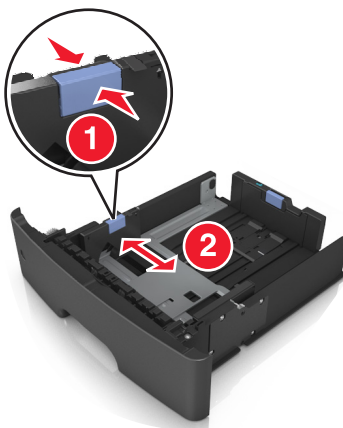

- 3 Premere e spostare la linguetta della guida della lunghezza nella posizione corretta per il formato di carta che si sta caricando.

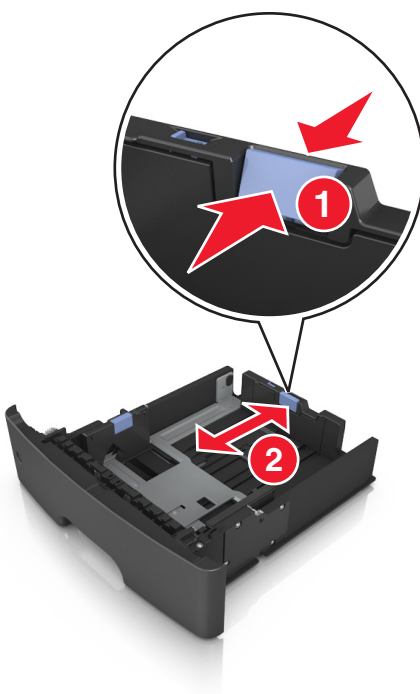

Note:

- per alcuni formati carta, ad esempio letter, legal o A4, premere e far scorrere all'indietro la linguetta della guida della lunghezza nella posizione adeguata alla lunghezza.
- Se si sta caricando carta di formato A6 nel vassoio standard, premere e far scorrere la linguetta della guida della lunghezza verso il centro del vassoio nella posizione A6.
- Assicurarsi che le guide di larghezza e lunghezza siano allineate con gli indicatori del formato carta sul fondo del vassoio.

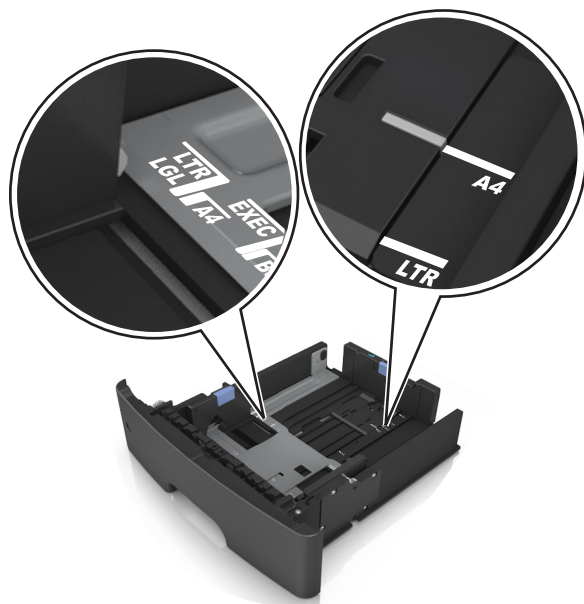

- 4 Flettere i fogli avanti e indietro in modo da separarli, quindi aprirli a ventaglio. Non piegare o sgualcire la carta. Allinearne i bordi su una superficie piana.

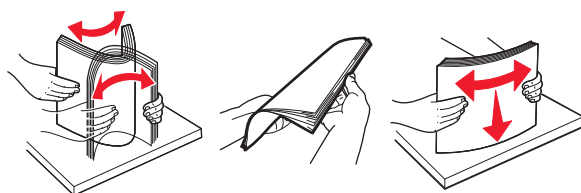

- 5 Caricare la risma di carta.

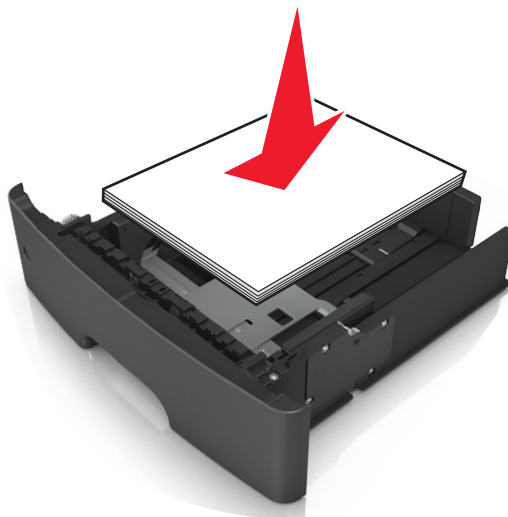

Note:

- Caricare la carta riciclata o già stampata con il lato di stampa rivolto verso il basso.
- Caricare la carta preforata con i fori rivolti verso la parte anteriore del vassoio.

- Caricare la carta intestata con il lato di stampa rivolto verso il basso, con il bordo superiore del foglio rivolto verso la parte anteriore del vassoio. Per la stampa fronte/retro, caricare la carta intestata con il lato di stampa rivolto verso l'alto, inserendo per primo il bordo inferiore del foglio.
- Accertarsi che la carta non superi il limite massimo indicato dall'indicatore di livello massimo della carta situato sul lato della guida della larghezza.

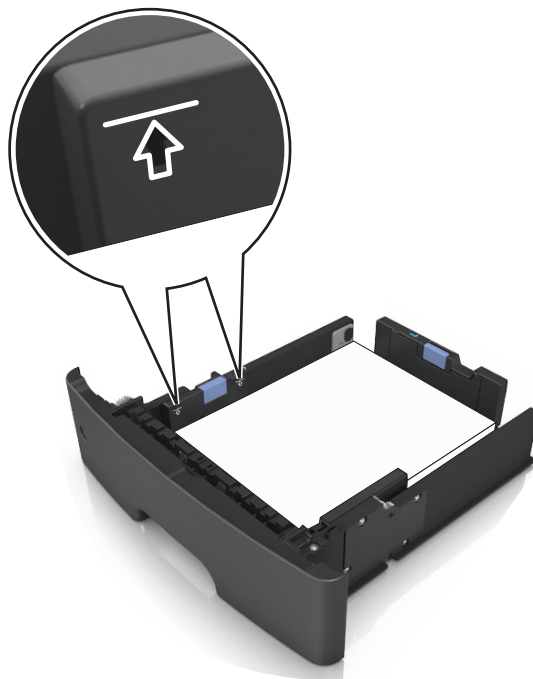

6 Inserire il vassoio.

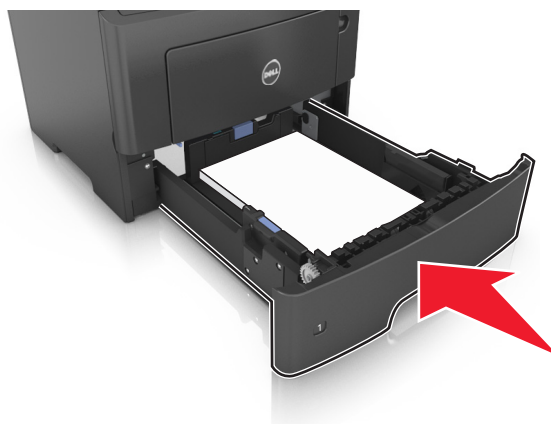

7 Nel menu Carta del pannello di controllo della stampante, impostare il tipo e il formato carta in modo che corrispondano alla carta caricata nel vassoio.

Nota: impostare il formato e il tipo carta corretti per evitare problemi di inceppamenti e qualità di stampa.

Caricamento dell'alimentatore multiuso

Utilizzare l'alimentatore multiuso quando si stampa su formati e tipi di carta diversi oppure con supporti speciali, ad esempio cartoncino, lucidi e buste. È inoltre possibile usarlo per singoli processi di stampa su carta intestata.

- 1 Aprire l'alimentatore multiuso.

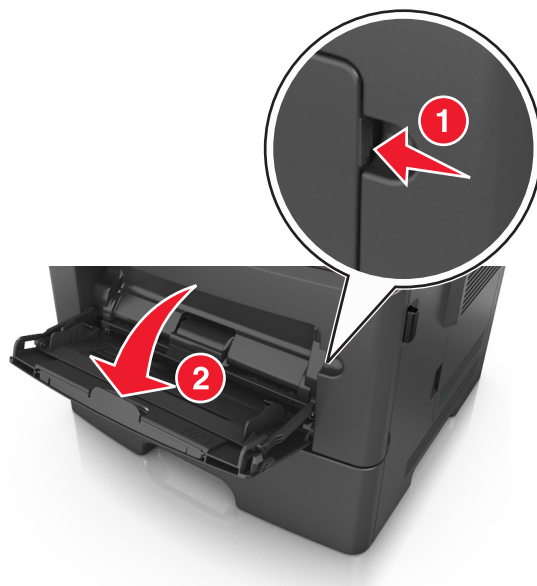

- a Tirare l'estensione dell'alimentatore multiuso.

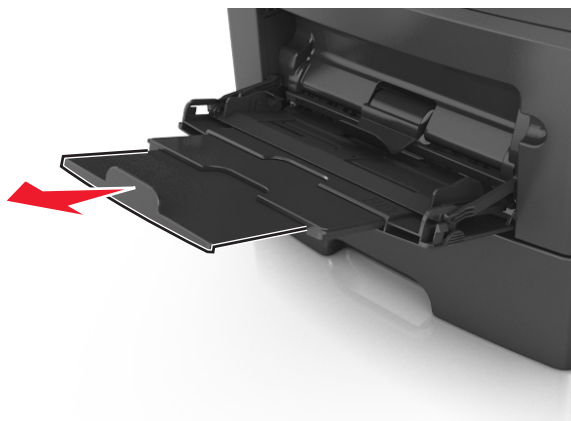

- b Tirare l'estensione in modo che l'alimentatore multiuso sia completamente aperto.



- 2 Premere la linguetta a sinistra della guida della larghezza e spostare le guide per la carta che si sta caricando.

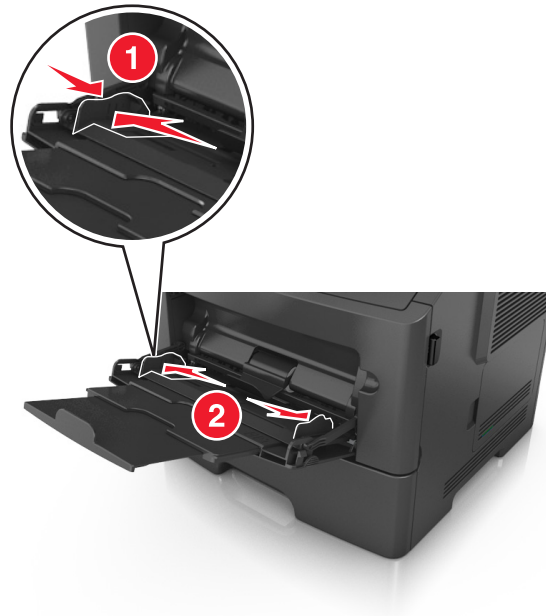

- 3 Preparare la carta o i supporti speciali per il caricamento.

- Flettere i fogli avanti e indietro in modo da separarli, quindi aprirli a ventaglio. Non piegare o sgualcire la carta. Allinearne i bordi su una superficie piana.

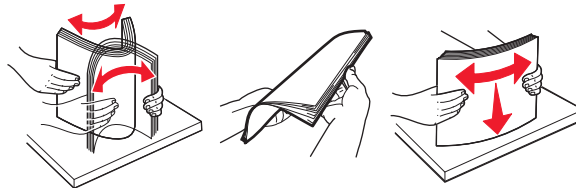

- Tenere i lucidi per i bordi. Flettere la risma di lucidi carta avanti e indietro per separarli, quindi aprirli a ventaglio. Allinearne i bordi su una superficie piana.

Nota: Non toccare il lato di stampa dei lucidi. Prestare attenzione a non graffiarli.

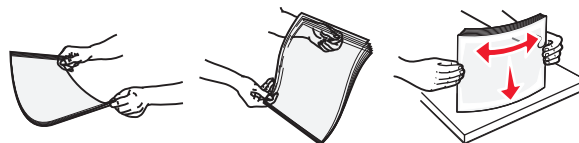

- Flettere la risma di buste avanti e indietro in modo da separarle, quindi aprirle a ventaglio. Allinearne i bordi su una superficie piana.



- 4 Caricare la carta o i supporti speciali.

Note:

- Non forzare l'inserimento della carta o dei supporti speciali nell'alimentatore multiuso.

- Controllare che la carta o il supporto speciale non superi l'indicatore del limite massimo di caricamento situato sulle guide della carta. Il caricamento di un numero eccessivo di supporti può causare inceppamenti.



- Caricare la carta, i lucidi e il cartoncino con il lato di stampa consigliato rivolto verso l'alto e inserendo nella stampante il bordo superiore per primo. Per ulteriori informazioni sul caricamento dei lucidi, vedere la confezione dei lucidi.

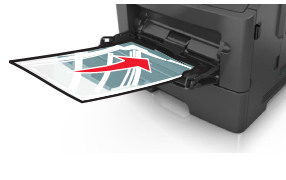

Nota: quando si carica carta in formato A6, assicurarsi che l'estensione dell'alimentatore multiuso si appoggi leggermente ai bordi della carta in modo che gli ultimi fogli di carta rimangano in posizione.



- Caricare la carta intestata con il lato rivolto verso l'alto, inserendo nella stampante il bordo superiore del foglio. Per la stampa fronte/retro, caricare la carta intestata con il lato di stampa rivolto verso il basso, inserendo nella stampante il bordo inferiore del foglio.



- Caricare le buste con l'aletta rivolta verso il basso e a sinistra.



Avvertenza — Danno potenziale: non utilizzare buste preaffrancate e con graffette, ganci, finestre, rivestimenti patinati o autoadesivi. Tali buste possono danneggiare gravemente la stampante.

- 5 Dal pannello di controllo della stampante, impostare il tipo e il formato carta nel menu Carta in modo che corrispondano alla carta o al supporto speciale caricato nell'alimentatore multiuso.

Collegamento e scollegamento dei vassoi

Collegamento e scollegamento dei vassoi

- 1 Aprire un browser Web e immettere l'indirizzo IP della stampante nel relativo campo.

Note:

- Visualizzare l'indirizzo IP sul pannello di controllo della stampante nella sezione TCP/IP del menu Rete/Porte. L'indirizzo IP è composto da quattro serie di numeri separati da punti, ad esempio 123.123.123.123.
- Se si utilizza un server proxy, disattivarlo temporaneamente per caricare correttamente la pagina Web.

- 2 Fare clic su **Impostazione >Menu Carta**.

3 Modificare le impostazioni relative al formato e al tipo di carta per i vassoi da collegare.

- Per collegare i vassoi, assicurarsi che il formato e il tipo di carta per il vassoio corrispondano a quelli dell'altro vassoio.
- Per scollegare i vassoi, assicurarsi che il formato e il tipo di carta per il vassoio *non* corrispondano a quelli dell'altro vassoio.

4 Fare clic su **Inoltra**.

Nota: è inoltre possibile modificare le impostazioni relative al formato e al tipo di carta mediante il pannello di controllo della stampante. Per ulteriori informazioni, vedere "[Impostazione del tipo e del formato carta](#)" a pagina 26.

Avvertenza — Danno potenziale: la carta caricata nel vassoio deve corrispondere al nome del tipo carta assegnato nella stampante. La temperatura dell'unità di fusione varia in base al tipo di carta specificato. Se le impostazioni non sono configurate correttamente, si potrebbero verificare problemi di stampa.

Creazione di un nome personalizzato per un tipo di carta

Uso di Embedded Web Server

1 Aprire un browser Web e immettere l'indirizzo IP della stampante nel relativo campo.

Note:

- Visualizzare l'indirizzo IP della stampante nella sezione TCP/IP del menu Rete/Porte. L'indirizzo IP è composto da quattro serie di numeri separati da punti, ad esempio 123,123.123,123.
- Se si utilizza un server proxy, disattivarlo temporaneamente per caricare correttamente la pagina Web.

2 Fare clic su **Impostazioni >Menu Carta >Nomi personalizzati**.

3 Selezionare un nome personalizzato, quindi digitare un nuovo nome di tipo di carta personalizzato.

4 Fare clic su **Inoltra**.

5 Fare clic su **Tipi personalizzati**, quindi verificare che il nome personalizzato sia stato sostituito dal nuovo nome di tipo di carta personalizzato.

Uso del pannello di controllo della stampante

1 Sul pannello di controllo della stampante, visualizzare:

 >Impostazioni >  >Menu Carta >  >Nomi personalizzati

2 Selezionare un nome personalizzato, quindi digitare un nuovo nome di tipo di carta personalizzato.

3 Premere .

4 Premere **Tipi personalizzati**, quindi verificare che il nome personalizzato sia stato sostituito dal nuovo nome di tipo di carta personalizzato.

Assegnazione di nome del tipo di carta personalizzato

Uso di Embedded Web Server

1 Aprire un browser Web e immettere l'indirizzo IP della stampante nel relativo campo.

Note:

- Osservare l'indirizzo IP della stampante nella sezione TCP/IP del menu Rete/Porte. L'indirizzo IP è composto da quattro serie di numeri separati da punti, per esempio 123.123.123.123.
- Se si utilizza un server proxy, disattivarlo temporaneamente per caricare correttamente la pagina Web.

2 Fare clic su **Impostazioni >Menu Carta >Nomi personalizzati**.

3 Immettere il nome per il tipo di carta, quindi fare clic su **Invia**.

4 Selezionare un tipo personalizzato, quindi verificare che il tipo di carta corretto sia associato al nome personalizzato.

Nota: Carta normale è il tipo di carta predefinito di fabbrica per tutti i nomi personalizzati definiti dall'utente.

Uso del pannello di controllo della stampante

1 Sul pannello di controllo della stampante, visualizzare:

 >Impostazioni >  >Menu Carta >  >Nomi personalizzati

2 Immettere il nome per il tipo di carta, quindi premere .

Assegnazione di un tipo di carta personalizzato**Uso di Embedded Web Server**

1 Aprire un browser Web e immettere l'indirizzo IP della stampante nel relativo campo.

Note:

- Visualizzare l'indirizzo IP della stampante nella sezione TCP/IP del menu Rete/Porte. L'indirizzo IP è composto da quattro serie di numeri separati da punti, ad esempio 123,123.123,123.
- Se si utilizza un server proxy, disattivarlo temporaneamente per caricare correttamente la pagina Web.

2 Fare clic su **Impostazioni >Menu Carta >Tipi personalizzati**.

3 Selezionare il nome di un tipo di carta personalizzato, quindi scegliere un tipo di carta.

Nota: Carta è il tipo di carta predefinito di fabbrica per tutti i nomi personalizzati definiti dall'utente.

4 Fare clic su **Inoltra**.

Uso del pannello di controllo della stampante

1 Sul pannello di controllo della stampante, visualizzare:

 >Impostazioni >  >Menu Carta >  >Tipi personalizzati

2 Selezionare il nome di un tipo di carta personalizzato, quindi scegliere un tipo di carta.

Nota: Carta è il tipo di carta predefinito di fabbrica per tutti i nomi personalizzati definiti dall'utente.

3 Premere .

Guida alla carta e ai supporti speciali

Istruzioni relative alla carta

La scelta della carta o dei supporti speciali corretti riduce la possibilità che si verifichino problemi di stampa. Per una qualità di stampa ottimale, si consiglia di provare un campione della carta o dei supporti speciali prima di acquistarne grandi quantità.

Caratteristiche della carta

Le caratteristiche della carta descritte di seguito determinano la qualità e la riuscita della stampa; si consiglia di prenderle in considerazione prima di acquistare nuove risme.

Peso

I vassoi della stampante possono alimentare automaticamente la carta con grammatura fino a 120 g/m² (32 libbre) a grana lunga. L'alimentatore multiuso può alimentare automaticamente la carta con grammatura fino a 163 g/m² (43 libbre) a grana lunga. I supporti con un peso inferiore a 60 g/m² (16 libbre) non presentano lo spessore necessario per poter essere alimentati correttamente e possono causare inceppamenti. Per ottenere prestazioni ottimali, utilizzare carta a grana lunga da 75 g/m² (20 libbre). Per utilizzare carta con dimensioni inferiori a 182 x 257 mm (7,2 x 10,1 pollici), si consiglia di utilizzare carta da almeno 90 g/m² (24 libbre).

Nota: la stampa fronte/retro è supportata solo per la carta di qualità da 60-90 g/m² (16-24 libbre).

Arricciamento

L'arricciamento è la tendenza della carta a curvarsi ai bordi. Un arricciamento eccessivo può causare problemi di alimentazione. La carta può arricciarsi dopo il passaggio nella stampante a causa delle temperature elevate. La conservazione della carta fuori dalla confezione in condizioni di calore, freddo, umidità o assenza di umidità, anche sul vassoio, può favorirne l'arricciamento prima della stampa e causare problemi di alimentazione.

Levigatezza

La levigatezza della carta influisce direttamente sulla qualità di stampa. Se la carta è troppo ruvida, il toner non si fonde correttamente con la carta. Se la carta è troppo levigata, è possibile che si verifichino problemi di alimentazione della carta o di qualità di stampa. Si consiglia di utilizzare sempre carta i cui valori di levigatezza sono compresi tra 100 e 300 punti Sheffield; tuttavia, un valore di levigatezza compreso tra 150 e 250 punti Sheffield produce la qualità di stampa migliore.

Contenuto di umidità

La quantità di umidità presente nella carta influisce sia sulla qualità di stampa che sulla corretta alimentazione. Lasciare la carta nella confezione originale finché non viene utilizzata. In questo modo, si limita l'esposizione della carta a variazioni di umidità che possono comprometterne le prestazioni.

Conservare la carta nella confezione originale nello stesso ambiente della stampante per 24 - 48 ore prima di eseguire delle stampe. Prolungare il periodo di tempo di alcuni giorni se l'ambiente di conservazione o di trasporto è molto diverso da quello della stampante. La carta spesso può richiedere un periodo di condizionamento più lungo.

Direzione della grana

La grana è l'allineamento delle fibre di carta sul foglio. La grana può essere *lunga*, se segue la lunghezza del foglio, oppure *corta*, se segue la larghezza.

Per la carta di peso compreso tra 60 e 90-g/m² (16-24 libbre), è consigliato il tipo a grana lunga.

Contenuto di fibre

Generalmente, la carta xerografica di qualità è interamente composta di pasta di legno sottoposta a trattamenti chimici. Ciò le garantisce un elevato livello di stabilità che comporta un minor numero di problemi di alimentazione e offre una migliore qualità della stampa. La carta che contiene fibre come il cotone possiede caratteristiche che possono causare problemi di gestione della carta stessa.

Carta non adatta

Si consiglia di non utilizzare i seguenti tipi di carta con la stampante:

- Carte sottoposte a trattamenti chimici utilizzate per eseguire copie senza carta carbone (dette anche carte autocopianti), carta CCP (carbonless copy paper) o NCR (no carbon required)
- Carta prestampata con sostanze chimiche che potrebbero contaminare la stampante
- Carta prestampata che può alterarsi a causa della temperatura nell'unità di fusione della stampante
- Carta prestampata che richiede una registrazione (l'esatta indicazione dell'area di stampa sulla pagina) inferiore a $\pm 2,5$ mm ($\pm 0,10$ pollici), ad esempio i moduli OCR (optical character recognition)

In alcuni casi, per stampare correttamente su questi moduli, è possibile regolare la registrazione mediante l'applicazione software:

- Carta patinata (di qualità cancellabile), carta sintetica, carta termica
- Carta con bordi irregolari, ruvida, arricciata o con superficie lavorata
- Carta riciclata non conforme allo standard europeo EN12281:2002
- Carta di grammatura inferiore a 60 g/m² (16 libbre)
- Moduli o documenti composti da più parti

Scelta della carta

L'uso della carta appropriata consente di prevenire gli inceppamenti e assicura una stampa senza problemi.

Per evitare inceppamenti della carta e una scarsa qualità di stampa:

- Utilizzare *sempre* carta nuova, senza difetti.
- Prima di caricare la carta, identificare il lato di stampa consigliato. In genere, questa informazione è riportata sulla confezione della carta.
- *Non* utilizzare carta tagliata o rifilata a mano.
- *Non* utilizzare contemporaneamente supporti di formato, tipo o peso diverso nello stesso vassoio; ciò potrebbe causare inceppamenti.
- *Non* utilizzare carta patinata, a meno che non sia appositamente concepita per la stampa elettrofotografica.

Scelta dei moduli prestampati e della carta intestata

Quando si scelgono i moduli prestampati e la carta intestata, attenersi alle seguenti istruzioni:

- Utilizzare fibre a grana lunga per carta con grammatura compresa tra 60 e 90 g/m² (da 16 a 24 libbre).
- Utilizzare solo moduli e carta intestata ottenuti con un processo di fotolitografia o di stampa a rilievo.
- Evitare tipi di carta con superfici ruvide o lavorate.

Utilizzare carta stampata con inchiostri resistenti alle alte temperature, specifici per fotocopiatrici xerografiche. L'inchiostro deve essere in grado di resistere a temperature fino a 230°C (446°F) senza sciogliersi o emettere sostanze nocive. Utilizzare inchiostri che non risentano dell'eventuale presenza di resina nel toner. Tra gli inchiostri che soddisfano tali requisiti sono solitamente compresi gli inchiostri stabilizzati per ossidazione od oleosi ma non quelli al lattice. In caso di dubbio, contattare il fornitore della carta.

La carta prestampata, ad esempio la carta intestata, deve essere in grado di resistere a temperature fino a 230°C (446°F) senza sciogliersi o emettere sostanze nocive.

Uso di carta riciclata e di altri tipi di carta da ufficio

- Basso tasso di umidità (4–5%)
- Levigatezza idonea (100–200 unità Sheffield o 140–350 unità Bendtsen, in Europa)

Nota: alcuni tipi di carta più levigata (ad esempio la carta per stampanti laser premium da 24 libbre, 50–90 unità Sheffield) e tipi di carta più ruvida (ad esempio la carta di cotone premium, 200–300 unità Sheffield) sono state progettati per funzionare molto bene in stampanti laser, nonostante la superficie lavorata. Prima di utilizzare questi tipi di carta, consultare il fornitore della carta.

- Coefficiente di attrito tra fogli idoneo (0,4–0,6)
- Sufficiente resistenza alla flessione nel verso di alimentazione

La carta riciclata, la carta meno pesante (<60 gm²/16 libbre) e/o di minore spessore (<3,8 mils/0,1 mm) e la carta a grana corta per le stampanti con alimentazione verticale (o bordo corto) potrebbero disporre di una resistenza alla flessione minore di quanto richiesto per un'alimentazione affidabile. Prima di utilizzare questi tipi di carta per la stampa laser (elettrofotografica), consultare il fornitore della carta. Tenere presente che le presenti linee guida sono esclusivamente di carattere generale e che, anche nel caso in cui il tipo di carta usato sia conforme a tali specifiche, potrebbero comunque verificarsi problemi nelle stampanti laser (ad esempio, se la carta si arriccia eccessivamente nelle normali condizioni di stampa).

Conservazione della carta

Le seguenti istruzioni per la conservazione della carta consentono di evitare eventuali inceppamenti e di mantenere la qualità di stampa a un livello elevato:

- Per ottenere risultati ottimali, conservare la carta in un ambiente con temperatura di 21°C (70°F) e con umidità relativa del 40%. La maggior parte dei produttori di etichette consiglia di stampare in un ambiente con temperatura compresa tra 18 e 24°C (tra 65 e 75°F) e con umidità relativa compresa tra il 40 e il 60%.
- Conservare la carta nelle apposite confezioni, su uno scaffale o un ripiano anziché sul pavimento.
- Conservare le singole confezioni su una superficie piana.
- Non poggiare nulla sopra le confezioni della carta.
- Rimuovere la carta dalla scatola o dalla confezione solo quando è il momento di caricarla nella stampante. La scatola e la confezione consentono di mantenere la carta pulita, asciutta e piatta.

Uso di supporti speciali

Suggerimenti sull'uso dei cartoncini

I cartoncini sono supporti speciali pesanti costituiti da un unico strato. Presentano diverse caratteristiche variabili, quali il contenuto di umidità, lo spessore e la grana, che possono influire notevolmente sulla qualità della stampa. Eseguire una stampa campione sui cartoncini che si desidera utilizzare prima di acquistarne grandi quantità.

Quando si esegue la stampa sui cartoncini:

- Accertarsi che l'opzione Tipo di carta sia impostata su Cartoncino.
- Selezionare l'impostazione di Grana carta appropriata.
- L'uso di materiale prestampato, perforato e sgualcito può alterare notevolmente la qualità di stampa e causare problemi di gestione o inceppamenti.
- Per verificare che i cartoncini siano in grado di resistere a temperature di riscaldamento che raggiungono i 240 °C (464 °F) senza emettere sostanze nocive, rivolgersi al produttore o al rivenditore.
- Non utilizzare cartoncini prestampati con materiali chimici che potrebbero contaminare la stampante. I supporti prestampati introducono componenti semiliquidi e volatili all'interno della stampante.
- Ove possibile, utilizzare cartoncini a grana corta.

Suggerimenti sull'uso delle buste

Eseguire una stampa campione con le buste che si desidera utilizzare prima di acquistarne grandi quantità.

- Utilizzare buste destinate esclusivamente all'uso con stampanti laser. Per verificare che le buste siano in grado di resistere a temperature di riscaldamento pari a 230°C (446°F) senza incollarsi, incresparsi, piegarsi eccessivamente o emettere sostanze nocive, rivolgersi al produttore o al rivenditore.
- Per ottenere prestazioni ottimali, utilizzare buste di carta da 90 g/m² o con contenuto di cotone fino al 25%. Le buste con contenuto di cotone non devono avere un peso superiore a 70 g/m².
- Utilizzare solo buste nuove e prive di difetti.
- Per ottimizzare le prestazioni della stampante e limitare il numero degli inceppamenti, non utilizzare buste:
 - Eccessivamente curvate o piegate
 - incollate o difettose
 - Con finestre, fori, perforazioni, ritagli o stampe in rilievo
 - Con graffette, spago o barrette pieghevoli
 - Ripiegate in modo complesso
 - con francobolli applicati
 - Con parti adesive esposte quando l'aletta è chiusa
 - con gli angoli ripiegati
 - Con rifiniture ruvide o arricciature
- Regolare le guide della larghezza in base alla larghezza delle buste.

Nota: un alto tasso di umidità (oltre il 60%) in combinazione con le alte temperature raggiunte in fase di stampa potrebbe arricciare o sigillare le buste.

Suggerimento sull'uso delle etichette

Eseguire una stampa campione con le etichette che si desidera utilizzare prima di acquistarne grandi quantità.

Nota: Utilizzare solo fogli di etichette di carta. Le etichette viniliche, delle farmacie e stampate su due lati non sono supportate.

Durante la stampa su etichette:

- Utilizzare etichette destinate esclusivamente all'uso con stampanti laser. Rivolgersi al produttore o al rivenditore per verificare che:
 - Le etichette sono in grado di resistere a temperature di 240°C (464°F) senza incollarsi, piegarsi eccessivamente, incresparsi o emettere sostanze nocive.
 - Le etichette adesive, i fogli di supporto (stampabili) e le pellicole protettive sono in grado di resistere a una pressione di 172 kPa (25 psi) senza sfaldarsi, trasudare acqua di condensazione sui bordi o emettere sostanze nocive.
- Non utilizzare etichette contenenti protezioni lucide.
- Utilizzare fogli senza etichette mancanti. Le etichette dei fogli parzialmente utilizzati potrebbero staccarsi durante la stampa e provocare degli inceppamenti. I fogli dai quali sono state staccate delle etichette potrebbero contaminare la stampante con l'adesivo e invalidare le garanzie della stampante e della cartuccia di toner.
- Non utilizzare etichette con la parte adesiva esposta.
- Non stampare a meno di 1 mm (0,04 pollici) dal bordo dell'etichetta e delle perforazioni o tra i bordi delle etichette.
- Accertarsi che la pellicola adesiva non venga a contatto con i bordi del foglio. La patinatura della zona dell'adesivo deve essere ad almeno 1 mm (0,04 pollici) di distanza dai bordi. Il materiale adesivo può contaminare la stampante e rendere nulla la garanzia.
- Se la patinatura della zona dell'adesivo non è possibile, rimuovere una striscia di 2 mm (0,08 pollici) sul bordo superiore e inferiore e utilizzare un adesivo che non trasudi.
- Si consiglia di utilizzare l'orientamento verticale, in particolare se si stampano codici a barre.

Suggerimenti sull'uso della carta intestata

- Utilizzare carta intestata destinata esclusivamente all'uso con stampanti laser.
- Eseguire una stampa campione con la carta intestata che si desidera utilizzare prima di acquistarne grandi quantità.
- Prima di caricare la carta intestata, fletterla, aprirla a ventaglio e allinearla per evitare che aderiscano l'uno all'altro.
- Quando si esegue la stampa su carta intestata, è importante considerare l'orientamento della pagina. Per ulteriori informazioni su come caricare la carta intestata, vedere:
 - ["Caricamento dei vassoi" a pagina 27](#)
 - ["Caricamento dell'alimentatore multiuso" a pagina 31](#)

Suggerimenti sull'uso di lucidi

- Eseguire una stampa di prova con i lucidi che si intende utilizzare prima di acquistarne grandi quantità.
- L'alimentazione dei lucidi può essere effettuata dal vassoio standard o dall'alimentatore multiuso.
- Utilizzare i lucidi destinati esclusivamente all'uso con stampanti laser. I lucidi devono essere in grado di resistere a temperature fino a 185°C senza sciogliersi, scolorirsi, separarsi o emettere sostanze nocive.

Nota: se nel menu Carta la grammatura dei lucidi è impostata su Pesante e la grammatura dei lucidi è impostata su Ruvida, i lucidi possono essere stampati a una temperatura pari a 195° C.

- Per evitare problemi di qualità di stampa, non lasciare impronte sui lucidi.
- Prima di caricare i lucidi, fletterli, aprirli a ventaglio e allinearli per evitare che aderiscano l'uno all'altro.

Tipi, formati e pesi supportati

Formati carta supportati

Nota: per i formati carta non in elenco, selezionare il formato *più grande* successivo disponibile nell'elenco. Per informazioni su cartoncini ed etichette, consultare la *Card Stock & Label Guide* (solo in lingua inglese).

Dimensioni carta	Vassoio standard	Vassoio opzionale da 550 fogli	Alimentatore & multiuso	Modalità fronte/retro
A4 210 x 297 mm (8,3 x 11,7 poll.)	✓	✓	✓	✓
A5 148 x 210 mm (5,8 x 8,3 poll.)	✓	✓	✓	x
A6 105 x 148 mm (4,1 x 5,8 poll.)	✓	x	✓	x
JIS B5 182 x 257 mm (7,2 x 10,1 poll.)	✓	✓	✓	x
Letter 216 x 279 mm (8,5 x 11 poll.)	✓	✓	✓	✓
Legal 216 x 356 mm (8,5 x 14 poll.)	✓	✓	✓	✓
Executive 184 x 267 mm (7,3 x 10,5 poll.)	✓	✓	✓	x
Oficio (Messico)¹ 216 x 340 mm (8,5 x 13,4 poll.)	✓	✓	✓	✓
Folio 216 x 330 mm (8,5 x 13 poll.)	✓	✓	✓	✓
Statement 140 x 216 mm (5,5 x 8,5 poll.)	✓	✓	✓	x
Universale² 76.2 x 127 mm (3 x 5 pollici) fino a 216 x 356 mm (8.5 x 14 pollici)	✓	✓	✓	✓
7 Busta 3/4 (Monarch) 98 x 191 mm (3,9 x 7,5 poll.)	x	x	✓	x

¹ Con questa impostazione si ottiene un formato di pagina pari a 216 x 356 mm (8,5 x 14 pollici) a meno che la dimensione non sia specificata dall'applicazione software.

² Il formato Universal è supportato solo nel vassoio standard se il formato carta è almeno 105 x 148 mm (4,1 x 5,8 poll.). Il formato Universal è supportato solo nel vassoio opzionale da 550 fogli se il formato carta è almeno 148 x 210 mm (5,8 x 8,3 poll.). Il formato Universal è supportato solo in modalità fronte/retro solo se la larghezza è almeno di 210 mm (8,3 poll.) e la lunghezza è almeno di 279 mm (11 poll.). Il formato Universal più piccolo è supportato solo nell'alimentatore multiuso.

Dimensioni carta	Vassoio standard	Vassoio opzionale da 550 fogli	Alimentatore & multiuso	Modalità fronte/retro
Busta 9 98 x 225 mm (3,9 x 8,9 poll.)	X	X	✓	X
Busta 10 105 x 241 mm (4,1 x 9,5 poll.)	X	X	✓	X
Busta DL 110 x 220 mm (4,3 x 8,7 poll.)	X	X	✓	X
Busta C5 162 x 229 mm (6,4 x 9 poll.)	X	X	✓	X
Busta B5 176 x 250 mm (6,9 x 9,8 poll.)	X	X	✓	X
Altra busta 229 x 356 mm (9 x 14 poll.)	X	X	✓	X

¹ Con questa impostazione si ottiene un formato di pagina pari a 216 x 356 mm (8,5 x 14 pollici) a meno che la dimensione non sia specificata dall'applicazione software.

² Il formato Universal è supportato solo nel vassoio standard se il formato carta è almeno 105 x 148 mm (4,1 x 5,8 poll.). Il formato Universal è supportato solo nel vassoio opzionale da 550 fogli se il formato carta è almeno 148 x 210 mm (5,8 x 8,3 poll.). Il formato Universal è supportato solo in modalità fronte/retro solo se la larghezza è almeno di 210 mm (8,3 poll.) e la lunghezza è almeno di 279 mm (11 poll.). Il formato Universal più piccolo è supportato solo nell'alimentatore multiuso.

Tipi e pesi di carta supportati

Il vassoio standard supporta carta con peso compreso tra 60 e 90 g/m² (16–24 libbre). Il vassoio opzionale supporta carta con peso compreso tra 60 e 120 g/m² (16–32 libbre). L'alimentatore multiuso supporta carta con peso compreso tra 60 e 163 g/m² (16–43 libbre).

Tipo di carta	Vassoio da 550-fogli	Alimentatore & multiuso	Modalità fronte/retro
Carta normale	✓	✓	✓
Cartoncini	X	✓	X
Lucidi	✓	✓	X
Riciclata	✓	✓	✓
Carta lucida	X	X	X
Etichette di carta¹	✓	✓	X
Etichette in vinile	X	X	X
Carta di qualità²	✓	✓	✓
Busta	X	✓	X
Busta ruvida	X	✓	X

Tipo di carta	Vassoio da 550-fogli	Alimentatore & multiuso	Modalità fronte/retro
Intestata	✓	✓	✓
Prestampata	✓	✓	✓
Carta colorata	✓	✓	✓
Carta leggera	✓	✓	✓
Carta pesante ²	✓	✓	✓
Ruvida/Cotone	✓	✓	x
Personalizzata tipo [x]	✓	✓	✓ ³

¹ Le etichette di carta stampate solo su un lato specifiche per stampanti laser sono supportate per uso occasionale. Si consiglia di stampare fino a 20 pagine di etichette di carta al mese. Le etichette viniliche, delle farmacie e stampate su due lati non sono supportate.

² La carta di qualità e pesante è supportata in modalità fronte/retro con grammatura fino a 90 g/m² (24 libbre).

³ Tipo personalizzato [x] supportato solo in modalità fronte/retro se qualsiasi tipo di carta elencato è selezionato nel menu Tipi personalizzati. Per ulteriori informazioni, vedere "[menu Tipi personalizzati](#)" a pagina 59.

Stampa in corso

Stampa di un documento

Stampa di un documento

- 1 Nel menu Carta del pannello di controllo della stampante, impostare il tipo e il formato carta e in modo che corrispondano alla carta caricata.
- 2 Avviare il processo di stampa:

Per utenti di Windows

- a Con il documento aperto, fare clic su **Archivio >Stampa**.
- b Fare clic su **Proprietà, Preferenze, Opzioni o Imposta**.
- c Regolare le impostazioni se necessario.
- d Fare clic su **OK >Stampa**.

Per utenti di Macintosh

- a Se necessario, personalizzare le impostazioni nella finestra di dialogo Impostazioni pagina:
 - 1 Con un documento aperto, scegliere **File >Impostazioni pagina**.
 - 2 Scegliere le dimensioni della carta o creare dimensioni personalizzate che corrispondano alla carta caricata.
 - 3 Fare clic su **OK**.
 - b Se necessario, personalizzare le impostazioni nella finestra di dialogo Impostazioni pagina:
 - 1 Con un documento aperto, selezionare **File >Stampa**.
Se necessario, fare clic sul triangolo di apertura per visualizzare altre opzioni.
 - 2 Se necessario, dalla finestra di dialogo Stampa e dai menu a comparsa, regolare le impostazioni.
Nota: per stampare su carta di un tipo specifico, regolare le impostazioni del tipo di carta in modo che corrispondano alla carta caricata oppure selezionare l'alimentatore o il vassoio appropriato.
- 3 Fare clic su **Stampa**.

Regolazione dell'intensità del toner

Uso di Embedded Web Server

- 1 Aprire un browser Web e immettere l'indirizzo IP della stampante nel relativo campo.

Note:

- Visualizzare l'indirizzo IP della stampante nella sezione TCP/IP del menu Rete/Porte. L'indirizzo IP è composto da quattro serie di numeri separati da punti, ad esempio 123,123.123,123.
- Se si utilizza un server proxy, disattivarlo temporaneamente per caricare correttamente la pagina Web.

- 2 Fare clic su **Impostazioni >Impostazioni di stampa >Menu Qualità >Intensità toner**.
- 3 Regolare l'intensità del toner, quindi fare clic su **Invia**.

Uso del pannello di controllo della stampante

1 Sul pannello di controllo della stampante, visualizzare:

 > Impostazioni >  > Impostazioni di stampa >  > Menu Qualità >  > Intensità toner

2 Regolare l'intensità del toner, quindi premere .

Stampa da un'unità flash

Stampa da un'unità flash USB

Note:

- Prima di stampare un file .pdf cifrato, verrà richiesto di immettere la password del file nel pannello di controllo della stampante.
- Non è possibile stampare file per i quali non si possiedono autorizzazioni di stampa.

1 Inserire un'unità flash USB nella porta USB.



Note:

- Quando un'unità flash viene installata, l'icona dell'unità flash viene visualizzata sul pannello di controllo della stampante e nell'icona dei processi in attesa.
- Se si inserisce l'unità flash USB quando la stampante richiede un intervento, ad esempio quando si è verificato un inceppamento, tale unità flash viene ignorata.
- Se si inserisce l'unità flash quando la stampante elabora altri processi di stampa, viene visualizzato il messaggio **Occupata**. Dopo l'elaborazione degli altri processi, è possibile che sia necessario visualizzare l'elenco dei processi in attesa per stampare documenti dall'unità flash.

Avvertenza — Danno potenziale: non toccare la stampante o l'unità flash nell'area mostrata durante la stampa, la lettura o la scrittura da un dispositivo di memoria. Potrebbe verificarsi una perdita di dati.



2 Dal pannello di controllo della stampante, selezionare il documento che si desidera stampare.

3 Premere il pulsante freccia a sinistra o a destra per specificare il numero di copie da stampare, quindi premere

OK.

Note:

- Non rimuovere l'unità flash USB dalla porta USB fino al termine della stampa.
- Se si lascia l'unità flash nella stampante dopo essere usciti dalla schermata iniziale del menu USB, accedere ai processi in attesa dal pannello di controllo della stampante per stampare i file dall'unità flash.

Unità flash e tipi di file supportati

Unità flash	Tipo file
<p>Note:</p> <ul style="list-style-type: none"> • Le unità flash USB che supportano lo standard Hi-Speed devono supportare anche lo standard full-speed. Non è possibile utilizzare dispositivi USB che supportano solo lo standard Low-Speed. • È necessario che le unità flash USB supportino il file system FAT (File Allocation Table). I dispositivi formattati con NTFS (New Technology File System) o qualsiasi altro tipo di file system non sono supportati. 	<p>Documenti:</p> <ul style="list-style-type: none"> • .pdf • .xps <p>Immagini:</p> <ul style="list-style-type: none"> • .dcm • .gif • .JPEG o .jpg • .bmp • .pcx • .TIFF o .tif • .png • .fls

Stampa usando un dispositivo cellulare

Stampa da un dispositivo mobile con AirPrint

AirPrint™ è un'applicazione di stampa mobile che consente di stampare direttamente da iPad® (tutti i modelli), da iPhone® (3GS o successivo) o da iPod touch® (3° generazione o successive) sulla stampante abilitata per AirPrint. Le stampanti abilitate per AirPrint possono essere utilizzate con questi dispositivi mobili che eseguono la versione più recente di iOS.

Nota: Accertarsi che la stampante e il dispositivo mobile condividano la stessa rete wireless. Per informazioni sulla configurazione delle impostazioni wireless del dispositivo mobile, vedere la documentazione fornita con il dispositivo stesso.

- 1 Nella schermata iniziale del dispositivo mobile, avviare l'app.

Nota: È possibile stampare qualsiasi contenuto dalle app Apple: iBook, e-mail, foto, Safari e alcune app dell'App Store.

- 2 Selezionare il documento da stampare e toccare .
- 3 Toccare **Stampa**, quindi scegliere la stampante.
- 4 Impostare le opzioni di stampa desiderate, quindi toccare **Stampa**.

Stampa da un dispositivo mobile con Dell Mobile Print

È possibile stampare direttamente da un dispositivo mobile Android (OS 2.1 o versione successiva) sulla stampante con Dell Mobile Print.

Note:

- Accertarsi che la stampante e il dispositivo mobile condividano la stessa rete wireless
- Per informazioni su come configurare le impostazioni wireless, consultare la documentazione fornita con il dispositivo mobile.

- 1 Scaricare l'applicazione Dell Mobile Print da Google Play.



- 2 Nella schermata iniziale del dispositivo mobile, toccare .
- 3 Selezionare l'oggetto da stampare.
È possibile scegliere da un elenco di applicazioni supportate quali Calendar, Contacts, Gallery, Google Docs, GMail, Internet, Messaging, documenti Word, documenti Excel, documenti PowerPoint e documenti PDF.
- 4 Se necessario, dalla finestra di dialogo di anteprima di stampa configurare le opzioni di stampa e della stampante.
Nota: se la stampante non è visualizzata nell'elenco, verificare le impostazioni di rete della stampante e del dispositivo mobile per assicurarsi che entrambi condividano la medesima rete wireless.
- 5 Toccare **Stampa**.

Stampa dei processi riservati e in attesa

Stampa di processi riservati e in attesa

Nota: I processi di tipo Riservato e Verifica stampa vengono eliminati automaticamente dalla memoria dopo la stampa. I processi di tipo Ripeti stampa e Posponi stampa vengono conservati nella memoria della stampante finché non vengono eliminati dall'utente.

Per utenti di Windows

- 1 Con il documento aperto, fare clic su **Archivio >Stampa**.
- 2 Fare clic su **Proprietà, Preferenze, Opzioni o Imposta**.
- 3 Fare clic su **Stampa e mantieni**.
- 4 Selezionare il tipo di processo di stampa (Riservato, Ripeti stampa, Posponi stampa o Verifica stampa), quindi assegnare un nome utente. Se si tratta di un processo di stampa riservato, immettere anche un codice PIN a quattro cifre.
- 5 Fare clic su **OK** o **Stampa**.
- 6 Rilasciare il processo di stampa dal pannello di controllo della stampante.
 - In caso di processi di stampa riservati, selezionare:
Processi in attesa > selezionare il nome utente > **Processi riservati** > immettere il PIN > selezionare il processo di stampa > specificare il numero di copie > **Stampa**
 - In caso di altri processi di stampa, selezionare:
Processi in attesa > selezionare il nome utente > selezionare il processo di stampa > specificare il numero di copie > **Stampa**.

Per utenti di Macintosh

- 1 Con un documento aperto, selezionare **File >Stampa**.
Se necessario, fare clic sul triangolo di apertura per visualizzare altre opzioni.
- 2 Dalle opzioni di stampa o dal menu a comparsa Copie e Pagine, selezionare **Indirizzamento processo**.
- 3 Selezionare il tipo di processo di stampa (Riservato, Ripeti stampa, Posponi stampa o Verifica stampa), quindi assegnare un nome utente. Se si tratta di un processo di stampa riservato, immettere anche un codice PIN a quattro cifre.
- 4 Fare clic su **OK** o **Stampa**.
- 5 Rilasciare il processo di stampa dal pannello di controllo della stampante:
 - In caso di processi di stampa riservati, selezionare:
Processi in attesa > selezionare il nome utente > **Processi riservati** > immettere il PIN > selezionare il processo di stampa > specificare il numero di copie > **Stampa**
 - In caso di altri processi di stampa, selezionare:
Processi in attesa > selezionare il nome utente > selezionare il processo di stampa > specificare il numero di copie > **Stampa**.

Stampa di pagine di informazione

Per ulteriori informazioni sulla stampa di pagine di informazioni, vedere ["Stampa della pagina delle impostazioni dei menu" a pagina 25](#) e ["Stampa di una pagina delle impostazioni di rete" a pagina 25](#).

Stampa di un elenco esempi di font

- 1 Sul pannello di controllo della stampante, visualizzare:

 >Impostazioni >  >Rapporti >  >Stampa font

- 2 Premere il pulsante freccia su o giù per selezionare l'impostazione di font.

- 3 Premere .

Nota: i font PPDS vengono visualizzati quando il flusso di dati PPDS è attivato.

L'elenco di directory mostra tuttStampa di un elenco di directory



Sul pannello di controllo della stampante, visualizzare:

 >Impostazioni >Rapporti >  >Stampa directory > 

Nota: La voce di menu Stampa directory viene visualizzata solo quando è installata una scheda opzionale flash.

Annullamento di un processo di stampa

Annullamento di un processo di stampa dal pannello di controllo della stampante

- 1 Dal pannello di controllo della stampante, premere .
- 2 Quando viene visualizzato un elenco di processi di stampa, selezionare quello da annullare, quindi premere .
- 3 Premere  per tornare alla schermata iniziale.

Annullamento di un processo di stampa dal computer

Per gli utenti Windows

- 1 Aprire la cartella Stampanti, quindi selezionare quella in uso.
- 2 Dalla coda di stampa, selezionare il processo che si desidera annullare, quindi eliminarlo.

Per gli utenti Macintosh

- 1 Da Preferenze di sistema nel menu Apple, andare sulla stampante in uso.
- 2 Dalla coda di stampa, selezionare il processo che si desidera annullare, quindi eliminarlo.

Informazioni sui menu della stampante

Elenco dei menu

Menu Carta

Origine predefinita
 Formato/tipo carta
 Configura alimentatore multiuso
 Sostituisci dimensioni
 Grana carta
 Peso carta
 caricamento carta
 tipi personalizzati
 Impostazione Universale

Rapporti

Pagina impostazioni menu
 Statistiche periferica
 Pagina impostazioni di rete¹
 Elenco profili
 Caratteri di stampa
 Stampa directory
 Stampa demo
 Rapporti risorse

Rete/Porte

NIC attiva
 Rete standard²
 USB Standard
 Rapporti
 scheda di rete
 TCP/IP
 IPv6
 Wireless
 AppleTalk
 Impostazione SMTP

Protezione

Stampa riservata
 Registro controllo protezione
 Imposta data e ora

Impostazioni

Impostazioni generali
 Menu Unità flash USB
 Impostazioni di stampa

?

Stampa tutte le guide
 Qualità stampa
 Guida alla stampa
 Guida supporti
 Guida ai difetti di stampa
 Mappa dei menu
 Guida informativa
 Guida ai collegamenti
 Guida allo spostamento

¹ In base alle impostazioni della stampante, questa voce di menu viene visualizzata come Pagina impostazioni di rete o come Pagina impostazioni rete [x].

² A seconda delle impostazioni della stampante, questa voce di menu viene visualizzata come Rete standard o Rete [x].

Menu Carta

origine predefinita, menu

Utilizzare	Per
origine predefinita Vassoio [x] il tipo di carta Carta manuale Busta manuale	Consente di impostare un'origine carta predefinita per tutti i processi di stampa. Note: <ul style="list-style-type: none"> • Vassoio 1 (vassoio standard) è l'impostazione predefinita di fabbrica. • Dal menu Carta, impostare l'opzione Configura MU su "Cassetto" affinché Alimentatore multiuso venga visualizzato come impostazione di menu. • Se due vassoi contengono carta dello stesso formato e tipo e i vassoi hanno le stesse impostazioni, i vassoi vengono automaticamente collegati. Quando un vassoio si svuota, il processo viene stampato dal vassoio collegato.

menu Dimensioni carta e Tipo di carta

Utilizzare	Per
Dimensioni vassoio [x] A4 A5 A6 JIS-B5 Letter Legal Executive Oficio (Messico) Folio Statement Universale	Specificare il formato carta caricato in ciascun vassoio. Note: <ul style="list-style-type: none"> • Letter è l'impostazione predefinita di fabbrica USA. A4 è l'impostazione predefinita di fabbrica internazionale. • Se due vassoi contengono carta dello stesso formato e tipo e i vassoi sono impostati allo stesso modo, i vassoi vengono automaticamente collegati. Quando un vassoio si svuota, il processo viene stampato dal vassoio collegato. • Il formato carta A6 viene supportato solo nel vassoio 1 e nell'alimentatore multiuso.
Tipo vassoio [x] Carta normale Lucidi Riciclata Etichette Carta di qualità Carta intestata Carta prestampata Carta colorata Carta leggera Carta leggera Ruvida/cotone Personalizzata tipo [x]	Specificare il tipo di carta caricata in ogni vassoio. Note: <ul style="list-style-type: none"> • Carta normale è l'impostazione predefinita di fabbrica per il vassoio 1. Personalizzata tipo [x] è l'impostazione predefinita di fabbrica per tutti gli altri vassoi. • Se disponibile, verrà visualizzato un nome definito dall'utente al posto di Personalizzata tipo [x]. • Utilizzare questo menu per configurare il collegamento automatico del vassoio.
Nota: in questo menu sono riportati solo i vassoi e gli alimentatori installati.	

Utilizzare	Per
<p>Dimens. al. multiuso</p> <ul style="list-style-type: none"> A4 A5 A6 JIS B5 Letter Legal Executive Oficio (Messico) Folio Statement Universale Busta 7 3/4 Busta 9 Busta 10 Busta DL Busta C5 Busta B5 Altre buste 	<p>Specificare il formato della carta caricata nell'alimentatore multiuso.</p> <p>Note:</p> <ul style="list-style-type: none"> • Letter è l'impostazione predefinita di fabbrica USA. A4 è l'impostazione predefinita di fabbrica internazionale. • Dal menu Carta, impostare l'opzione Configura MP su "Cassetto" affinché Dimens. al. multiuso venga visualizzato come menu. • l'alimentatore multiuso non rileva automaticamente il formato della carta. Accertarsi che il formato carta sia stato impostato correttamente.
<p>Tipo alimentatore MU</p> <ul style="list-style-type: none"> Carta normale Cartoncino Lucidi Riciclata Etichette Carta di qualità Busta Busta ruvida Carta intestata Carta prestampata Carta colorata Carta leggera Carta leggera Ruvida/cotone Personalizzata tipo [x] 	<p>Specificare il tipo di carta caricato nell'alimentatore multiuso.</p> <p>Note:</p> <ul style="list-style-type: none"> • Carta normale è l'impostazione predefinita di fabbrica. • Dal menu Carta, impostare l'opzione Configura MP su "Cassetto" affinché Tipo alimentatore MU venga visualizzato come menu.
<p>Nota: in questo menu sono riportati solo i vassoi e gli alimentatori installati.</p>	

Utilizzare	Per
<p>Dimensioni carta manuale</p> <ul style="list-style-type: none"> A4 A5 A6 JIS B5 Letter Legal Executive Oficio (Messico) Folio Statement Universale 	<p>Specificare il formato della carta caricata manualmente.</p> <p>Nota: Letter è l'impostazione predefinita di fabbrica USA. A4 è l'impostazione predefinita di fabbrica internazionale.</p>
<p>Tipo carta manuale</p> <ul style="list-style-type: none"> Carta normale Cartoncino Lucidi Riciclata Etichette Carta di qualità Carta intestata Carta prestampata Carta colorata Carta leggera Carta leggera Ruvida/cotone Personalizzata tipo [x] 	<p>Specificare il tipo di carta caricato manualmente</p> <p>Note:</p> <ul style="list-style-type: none"> • Carta normale è l'impostazione predefinita di fabbrica. • Dal menu Carta, impostare l'opzione Configura MP su "Manuale" per visualizzare Tipo carta manuale come voce di menu.
<p>Dimensioni busta manuale</p> <ul style="list-style-type: none"> Busta 7 3/4 Busta 9 Busta 10 Busta DL Busta C5 Busta B5 Altre buste 	<p>Specificare il formato della busta caricata manualmente.</p> <p>Nota: Busta 10 è l'impostazione predefinita di fabbrica USA. Busta DL è l'impostazione predefinita di fabbrica internazionale.</p>
<p>Tipo busta manuale</p> <ul style="list-style-type: none"> Busta Busta ruvida Personalizzata tipo [x] 	<p>Specificare il tipo di busta caricata manualmente.</p> <p>Nota: Busta è l'impostazione predefinita di fabbrica.</p>
<p>Nota: in questo menu sono riportati solo i vassoi e gli alimentatori installati.</p>	

Menu Configura MU

Utilizzare	Per
Configura alimentatore multiuso Cassetta Manuale Primo	Determinare quando la stampante deve selezionare la carta dall'alimentatore multiuso. Note: <ul style="list-style-type: none"> • Cassetto è l'impostazione predefinita di fabbrica. L'impostazione Cassetto consente di configurare l'alimentatore multiuso come origine carta automatica. • Manuale imposta l'alimentatore multiuso solo per processi di stampa ad alimentazione manuale. • First (Principale) configura l'alimentatore multiuso come origine carta principale.

Menu Sostituisci dimensioni

Utilizzare	Per
Sostituisci dimensioni Disatt. Dichiarazione/A5 Letter/A4 Intero elenco	Sostituire con un formato di carta specificato qualora il formato richiesto non sia disponibile. Note: <ul style="list-style-type: none"> • Intero elenco è l'impostazione di fabbrica predefinita. Sono consentite tutte le sostituzioni disponibili. • Disatt. indica che non sono consentite sostituzioni del formato. • L'impostazione di un formato sostitutivo consente di continuare un processo di stampa evitando di visualizzare il messaggio Cambiare carta.

Grana carta, menu

Utilizzare	Per
Grana carta normale Levigata Normale Ruvida	Specificare la grana relativa della carta normale caricata. Nota: Normale è l'impostazione predefinita di fabbrica.
Grana cartoncino Levigata Normale Ruvida	Specificare la grana relativa del cartoncino caricato. Note: <ul style="list-style-type: none"> • Normale è l'impostazione predefinita di fabbrica. • Le opzioni vengono visualizzate solo se il cartoncino è supportato.
Grana lucidi Levigata Normale Ruvida	Specificare la grana relativa dei lucidi caricati. Nota: Normale è l'impostazione predefinita di fabbrica.
Grana carta riciclata Levigata Normale Ruvida	Specificare la grana relativa della carta riciclata caricata. Nota: Normale è l'impostazione predefinita di fabbrica.
Grana etichette Levigata Normale Ruvida	Specificare la grana relativa delle etichette caricate. Nota: Normale è l'impostazione predefinita di fabbrica.

Utilizzare	Per
Grana carta qual. Levigata Normale Ruvida	Specificare la grana relativa della carta di qualità caricata. Nota: Ruvida è l'impostazione predefinita di fabbrica.
Grana buste Levigata Normale Ruvida	Specificare la grana relativa delle buste caricate. Nota: Normale è l'impostazione predefinita di fabbrica.
Grana c. ruvida Ruvida	Specificare la grana relativa delle buste ruvide caricate.
Grana carta intestata Levigata Normale Ruvida	Specificare la grana relativa della carta intestata caricata. Nota: Normale è l'impostazione predefinita di fabbrica.
Grana carta prestampata Levigata Normale Ruvida	Specificare la grana relativa della carta prestampata caricata. Nota: Normale è l'impostazione predefinita di fabbrica.
Grana c. colorata Levigata Normale Ruvida	Specificare la grana relativa della carta colorata caricata. Nota: Normale è l'impostazione predefinita di fabbrica.
Grana c. leggera Levigata Normale Ruvida	Specificare la grana relativa della carta caricata. Nota: Normale è l'impostazione predefinita di fabbrica.
Grana c. pesante Levigata Normale Ruvida	Specificare la grana relativa della carta caricata. Nota: Normale è l'impostazione predefinita di fabbrica.
Grana carta cot./ruv. Ruvida	Specificare la grana relativa della carta cotone caricata.
Granacarta person. [x] Levigata Normale Ruvida	Specificare la grana relativa della carta personalizzata caricata. Note: <ul style="list-style-type: none"> • Normale è l'impostazione predefinita di fabbrica. • Le opzioni vengono visualizzate solo se il tipo personalizzato è supportato.

Menu Peso carta

Utilizzare	Per
Peso carta norm. Spia Normale Pesante	Specificare il peso relativo della carta normale caricata. Nota: Normale è l'impostazione predefinita di fabbrica.
Peso cartoncino Spia Normale Pesante	Specificare il peso del cartoncino caricato. Nota: Normale è l'impostazione predefinita di fabbrica.
Peso lucidi Spia Normale Pesante	Specificare il peso relativo dei lucidi caricati. Nota: Normale è l'impostazione predefinita di fabbrica.
Peso carta riciclata Spia Normale Pesante	Specificare il peso relativo della carta riciclata caricata. Nota: Normale è l'impostazione predefinita di fabbrica.
Peso etichette Spia Normale Pesante	Specificare il peso relativo delle etichette caricate. Nota: Normale è l'impostazione predefinita di fabbrica.
Peso carta qualità Spia Normale Pesante	Specificare il peso relativo della carta di qualità caricata. Nota: Normale è l'impostazione predefinita di fabbrica.
Peso busta Spia Normale Pesante	Specificare il peso relativo delle buste caricate. Nota: Normale è l'impostazione predefinita di fabbrica.
Peso busta ruvida Spia Normale Pesante	Specificare il peso relativo delle buste ruvide caricate. Nota: Normale è l'impostazione predefinita di fabbrica.
Peso carta intestata Spia Normale Pesante	Specificare il peso relativo della carta intestata caricata. Nota: Normale è l'impostazione predefinita di fabbrica.
Peso carta prestamp. Spia Normale Pesante	Specificare il peso relativo della carta prestampata caricata. Nota: Normale è l'impostazione predefinita di fabbrica.

Utilizzare	Per
Peso carta colorata Spia Normale Pesante	Specificare il peso relativo della carta colorata caricata. Nota: Normale è l'impostazione predefinita di fabbrica.
Peso c. leggera Spia	Specificare che la grammatura relativa della carta caricata è leggera.
Peso c. pesante Pesante	Specificare che la grammatura relativa della carta caricata è pesante.
Grammatura carta cot./ruv. Spia Normale Pesante	Specificare il peso relativo della carta ruvida o cotone caricata. Nota: Pesante è l'impostazione predefinita di fabbrica.
Peso carta personal.[x] Spia Normale Pesante	Specificare il peso relativo della carta personalizzata caricata. Note: <ul style="list-style-type: none"> • Normale è l'impostazione predefinita di fabbrica. • Le opzioni vengono visualizzate solo se il tipo personalizzato è supportato.

Caricamento carta, menu

Utilizzare	Per
Caricam. c. riciclata Fronte/retro Spenta	Consente di determinare e impostare la stampa fronte/retro per tutti i processi che specificano Riciclata come tipo di carta.
Caricam. carta qual. Fronte/retro Spenta	Consente di determinare e impostare la stampa fronte/retro per tutti i processi che specificano Carta di qualità come tipo di carta.
Caricam. carta intest. Fronte-retro Disatt.	Consente di determinare e impostare la stampa fronte/retro per tutti i processi che specificano Carta intestata come tipo di carta.
Caricamento carta prestampata Fronte-retro Disatt.	Consente di determinare e impostare la stampa fronte/retro per tutti i processi che specificano Prestampata come tipo di carta.
Caric. c. colorata Fronte-retro Disatt.	Consente di determinare e impostare la stampa fronte/retro per tutti i processi che specificano Colorata come tipo di carta.
Note: <ul style="list-style-type: none"> • Fronte/retro consente di impostare la stampa fronte/retro come predefinita per tutti i processi di stampa, a meno che non venga selezionata l'opzione per la stampa su un lato in Preferenze di stampa o nella finestra di dialogo Stampa. • Se è selezionata l'opzione Fronte/retro, tutti i processi di stampa vengono inviati attraverso l'unità fronte/retro, compresi i processi di stampa su un lato. • Disattivato è il valore predefinito di fabbrica per tutti i menu. 	

Utilizzare	Per
Caric. c.leggera Fronte-retro Disatt.	Consente di determinare e impostare la stampa fronte/retro per tutti i processi che specificano Leggera come tipo di carta.
Caric. c.pesante Fronte-retro Disatt.	Consente di determinare e impostare la stampa fronte/retro per tutti i processi che specificano Spessa come tipo di carta.
Caricamento carta personalizzata [x] Fronte/retro Spenta	Consente di determinare e impostare la stampa fronte/retro per tutti i processi che specificano Personalizzata [x] come tipo di carta. Nota: Caricam. carta pers. [x] è disponibile soltanto se è supportato il tipo personalizzato.
Note: <ul style="list-style-type: none"> • Fronte/retro consente di impostare la stampa fronte/retro come predefinita per tutti i processi di stampa, a meno che non venga selezionata l'opzione per la stampa su un lato in Preferenze di stampa o nella finestra di dialogo Stampa. • Se è selezionata l'opzione Fronte/retro, tutti i processi di stampa vengono inviati attraverso l'unità fronte/retro, compresi i processi di stampa su un lato. • Disattivato è il valore predefinito di fabbrica per tutti i menu. 	

menu Tipi personalizzati

Utilizzare	Per
Personalizzata tipo [x] Carta Cartoncino Lucidi Ruvida/cotone Etichette Busta	Associare un tipo di carta o di supporto speciale con un nome Tipo personalizzato [x] predefinito o un nome personalizzato definito dall'utente, creato in Embedded Web Server. Note: <ul style="list-style-type: none"> • Carta è l'impostazione predefinita di fabbrica per Tipo personalizzato [x]. • Per eseguire la stampa da quell'origine, è necessario che il tipo di supporto personalizzato sia supportato nel vassoio o nell'alimentatore selezionato.
Riciclata Carta Cartoncino Lucidi Ruvida/cotone Etichette Busta Cotone	Specificare un tipo di carta quando l'impostazione Riciclata è selezionata in altri menu. Note: <ul style="list-style-type: none"> • Carta è l'impostazione predefinita di fabbrica. • Per eseguire la stampa da tale origine, è necessario che il tipo di carta Riciclata sia supportato nel vassoio o nell'alimentatore selezionato.

Menu Impostazione Universale

Utilizzare	Per
Unità di misura Pollici Millimetri	Identificare le unità di misura. Note: <ul style="list-style-type: none"> • Pollici è l'impostazione predefinita di fabbrica USA. • Millimetri è l'impostazione predefinita di fabbrica internazionale.

Utilizzare	Per
Larghezza verticale 3 - 8,5 pollici 76 - 216 mm	Impostare la larghezza verticale. Note: <ul style="list-style-type: none"> • Se la larghezza supera il limite massimo, la stampante utilizza il valore massimo consentito. • 8,5 pollici l'impostazione predefinita di fabbrica USA. La larghezza può essere aumentata con incrementi di 0.01 in. (0,254 mm). • 216 mm è l'impostazione predefinita di fabbrica internazionale. La larghezza può essere aumentata con incrementi di 1 mm (0.04 in.).
Altezza verticale 3 - 14,17 pollici 76 - 360 mm	Impostare l'altezza verticale. Note: <ul style="list-style-type: none"> • Se l'altezza supera il limite massimo, la stampante utilizza il valore massimo consentito. • 14 pollici è l'impostazione predefinita di fabbrica USA. L'altezza può essere aumentata con incrementi di 0.01 in. (0,254 mm). • 356 mm è l'impostazione predefinita di fabbrica internazionale. L'altezza può essere aumentata con incrementi di 1 mm (0.04 in.).
Direzione alimentaz. Lato corto Lato lungo	Specificare la direzione di alimentazione se la carta può essere caricata in entrambe le direzioni. Note: <ul style="list-style-type: none"> • Bordo corto è l'impostazione predefinita di fabbrica. • L'opzione Lato lungo viene visualizzata solo se il bordo più lungo è inferiore alla larghezza massima supportata nel vassoio.

Menu Report

Menu Report

Utilizzare	Per
Pagina impostazioni menu	Stampare un report contenente informazioni relative alla carta caricata nei vassoi, alla memoria installata, al numero totale di pagine, agli allarmi, ai timeout, alla lingua del pannello di controllo, all'indirizzo TCP/IP, allo stato dei materiali di consumo e della connessione di rete e ad altre informazioni.
Statistiche periferica	Stampare una pagina contenente le statistiche della stampante, ad esempio informazioni sui materiali di consumo e dettagli sulle pagine stampate.
Pagina impostazioni di rete	Stampare una pagina contenente informazioni sulle impostazioni della stampante di rete, ad esempio le informazioni dell'indirizzo TCP/IP. Nota: questa voce di menu viene visualizzata solo per le stampanti di rete o collegate a server di stampa.
Elenco profili	Stampare un elenco dei profili memorizzati sulla stampante. Nota: Questa voce di menu viene visualizzata quando LDSS è abilitato.
Caratteri di stampa Caratteri PCL Caratteri PostScript	Stampare un report di tutti i font disponibili per il linguaggio stampante impostato. Nota: per le emulazioni PostScript e PCL è disponibile un elenco separato.

Utilizzare	Per
Stampa directory	Stampare un elenco delle risorse memorizzate nella scheda di memoria Flash opzionale. Note: <ul style="list-style-type: none"> • Dim. buffer processi deve essere impostato su 100%. • Assicurarsi che la memoria Flash opzionale sia installata e funzioni correttamente. • Questa voce di menu viene visualizzata solo se è installata una scheda di memoria flash.
Rapporti risorse	Stampare un report contenente informazioni sulle risorse della stampante, inclusi il modello e il numero di serie.

Menu Rete/Porte

Menu NIC attiva

Utilizzare	Per
NIC attiva Autom. [elenco delle schede di rete disponibili]	Note: <ul style="list-style-type: none"> • Automatica è l'impostazione predefinita di fabbrica. • Questa voce di menu viene visualizzata solo se è installata una scheda di rete opzionale.

Menu Rete standard e Rete [x]

Nota: in questo menu vengono visualizzate solo le porte attive. Tutte le porte inattive sono omesse.

Utilizzare	Per
PCL SmartSwitch Attivato Disattivato	Impostare il passaggio automatico della stampante all'emulazione PCL quando un processo di stampa lo richiede, indipendentemente dal linguaggio predefinito della stampante. Note: <ul style="list-style-type: none"> • Attiv. (attivato) è l'impostazione predefinita di fabbrica. • Se SmartSwitch PCL è disattivato, la stampante non esamina i dati in arrivo e utilizza la lingua predefinita della stampante, specificata nel menu Impostazioni.
PS SmartSwitch Attivato Disattivato	Impostare il passaggio automatico della stampante all'emulazione PS quando un processo di stampa lo richiede, indipendentemente dal linguaggio predefinito della stampante. Note: <ul style="list-style-type: none"> • Attiv. (attivato) è l'impostazione predefinita di fabbrica. • Se SmartSwitch PS è disattivato, la stampante non esamina i dati in arrivo e utilizza la lingua predefinita della stampante, specificata nel menu Impostazioni.
Modalità NPA Disattivato Autom.	Consente di impostare l'esecuzione dell'elaborazione speciale richiesta per le comunicazioni bidirezionali, in conformità alle convenzioni definite nel protocollo NPA. Note: <ul style="list-style-type: none"> • Automatica è l'impostazione predefinita di fabbrica. • La modifica di questa impostazione dal pannello di controllo e la successiva chiusura dei menu determina il riavvio della stampante. La selezione dei menu viene quindi aggiornata.

Utilizzare	Per
Buffer di rete Disabilitato Autom. Da 3 KB fino a [dimensione massima consentita]	Impostare la dimensione del buffer di ingresso di rete. Note: <ul style="list-style-type: none"> • Automatica è l'impostazione predefinita di fabbrica. • Il valore può essere modificato con incrementi di 1 KB. • La dimensione massima consentita dipende dalla quantità di memoria della stampante, dalle dimensioni degli altri buffer di collegamento e dall'impostazione di Salva risorse (Attiv. o Disatt.). • Per aumentare il limite di dimensione massima per l'opzione Buffer di rete, disattivare il buffer per la connessione parallela, seriale e USB o ridurne la dimensione. • La modifica di questa impostazione dal pannello di controllo e la successiva chiusura dei menu determina il riavvio della stampante. La selezione dei menu viene quindi aggiornata.
PS binario MAC Attiv. Disatt. Autom.	Consente di impostare la stampante per elaborare processi di stampa di tipo PostScript binario Macintosh. Note: <ul style="list-style-type: none"> • Automatica è l'impostazione predefinita di fabbrica. • Se si seleziona Disattiv., i processi di stampa vengono filtrati attraverso il protocollo standard. • Se si seleziona Attiv., la stampante elabora i processi di stampa di tipo PostScript binario in formato raw.

Menu Rapporti

Per accedere al menu, navigare su una qualsiasi delle seguenti opzioni:

- Rete/Porte menu >Reti/Porte >Rete standard >Impostazione rete standard >Rapporti
- Rete/Porte menu >Reti/Porte >Rete standard [x] >Impostazione rete [x] >Rapporti

Utilizzare	Per
Stampa pagina impostazioni	Stampare una pagina contenente informazioni sulle impostazioni della stampante di rete, ad esempio l'indirizzo TCP/IP.

Menu Scheda di rete

Per accedere al menu, navigare su una delle seguenti opzioni:

- Rete/Porte >Rete standard >Impostazione rete standard >Scheda di rete
- Rete/Porte >Rete [x] >Impostazione rete [x] >Scheda di rete

Utilizzare	Per
Visualizza stato scheda Collegata Disconnessa	Visualizzare lo stato di connessione della scheda di rete.
Visualizza velocità scheda	Visualizzare la velocità di una scheda di rete attiva.
Indirizzo di rete UAA LAA	Visualizzare gli indirizzi di rete.

Utilizzare	Per
Timeout processo 0 - 255 secondi	Impostare l'intervallo di tempo necessario per annullare un processo di stampa in rete. Note: <ul style="list-style-type: none"> • 90 secondi è l'impostazione predefinita di fabbrica. • Se si imposta un valore pari a 0, il timeout viene disattivato. • Se si seleziona un valore compreso tra 1 e 9, l'impostazione viene salvata sul valore 10.

Menu TCP/IP

Per accedere al menu, navigare su una qualsiasi delle seguenti opzioni:

- Rete/Porte >Rete standard >Impostazione rete standard >TCP/IP
- Rete/Porte >Rete [x] >Impostazione rete [x] >TCP/IP

Nota: questo menu è disponibile solo nelle stampanti di rete o collegate a server di stampa.

Utilizzare	Per
Imposta nome host	Impostare il nome host. Note: <ul style="list-style-type: none"> • Questa impostazione può essere modificato solo da Embedded Web Server. • il nome host è limitato a 15 caratteri e possono essere usati solo caratteri alfanumerici ASCII US e il trattino.
Indirizzo IP	Visualizzare o modificare l'indirizzo TCP/IP corrente. Nota: L'impostazione manuale dell'indirizzo IP disattiva le impostazioni Abilita DHCP e Abilita Auto IP. Disattiva inoltre Abilita BOOTP e Abilita RARP nei sistemi che supportano BOOTP e RARP.
Netmask	Visualizzare o modificare la netmask TCP/IP corrente.
Gateway	Visualizzare o modificare il gateway TCP/IP corrente.
Abilita DHCP Attivata Spenta	Specificare l'indirizzo DHCP e l'assegnazione dei parametri. Nota: per impostazione predefinita l'opzione è attiva.
Abilita IP automatico Sì No	Specificare l'impostazione di Zero Configuration Networking. Nota: Sì è l'impostazione predefinita di fabbrica.
Abilita FTP/TFTP Sì No	Abilitare il server FTP incorporato, che consente di inviare file alla stampante utilizzando il protocollo FTP (File Transfer Protocol). Nota: Sì è l'impostazione predefinita di fabbrica.
Abilita server HTTP Sì No	Abilita il server Web incorporato (Embedded Web Server). Quando è abilitato, è possibile controllare e gestire la stampante in remoto tramite un browser Web. Nota: Yes (Sì) è l'impostazione predefinita di fabbrica.
Indirizzo server WINS	Visualizzare o modificare l'indirizzo del server WINS corrente.
Abilita DDNS Sì No	Visualizzare o modificare l'impostazione DDNS corrente. Nota: Yes (Sì) è l'impostazione predefinita di fabbrica.

Utilizzare	Per
Abilita mDNS Sì No	Visualizzare o modificare l'impostazione mDNS corrente. Nota: Sì è l'impostazione predefinita di fabbrica.
Indirizzo server DNS	Visualizzare o modificare l'indirizzo del server DNS corrente.
Indirizzo server DNS di backup	Visualizzare o modificare gli indirizzi del server DNS di backup.
Indirizzo server DNS di backup 2	
Indirizzo server DNS di backup 3	
Abilita HTTPS Sì No	Visualizzare o modificare l'impostazione HTTPS corrente. Nota: Sì è l'impostazione predefinita di fabbrica.

Menu IPv6

Per accedere al menu, navigare su una qualsiasi delle seguenti opzioni:

- Rete/Porte > Rete standard > Impostazione rete standard > IPv6
- Rete/Porte > Rete [x] > Impostazione rete [x] > IPv6

Nota: questo menu è disponibile solo nelle stampanti di rete o collegate a server di stampa.

Utilizzare	Per
Abilita IPv6 Attivata Spenta	Abilitare il protocollo IPv6 nella stampante. IPv6 utilizza valori più grandi per creare indirizzi IP. Nota: per impostazione predefinita l'opzione è attiva.
Configurazione autom. Attivata Spenta	Specificare se la scheda di rete accetta le voci della configurazione dell'indirizzo IPv6 automatica fornite da un router. Nota: per impostazione predefinita l'opzione è attiva.
Imposta nome host*	Impostare il nome host. Nota: il nome host è limitato a 15 caratteri e possono essere usati solo caratteri alfanumerici ASCII US e il trattino.
Visualizza indirizzo*	Visualizzare l'indirizzo IPv6 corrente.
Visualizza indirizzo router*	Visualizzare l'indirizzo del router corrente.
Attiva DHCPv6 Attivata Spenta	Abilitare il protocollo DHCPv6 nella stampante. Nota: per impostazione predefinita l'opzione è attiva.
* Queste impostazioni possono essere modificate solo da Embedded Web Server.	

Menu Wireless

Nota: Questo menu è disponibile solo per modelli di stampanti collegate a una rete wireless.

Per accedere al menu, navigare su una qualsiasi delle seguenti opzioni:

- **Rete/Porte >Rete standard >Impostazione rete standard >Wireless**
- **Rete/Porte >Rete [x] >Impostaz. rete [x] >Wireless**

Utilizzare	Per
Wi-Fi Protected Setup (WPS) Avviare metodo a pulsante Avviare metodo PIN	Stabilire una rete wireless e abilitare la protezione di rete. Note: <ul style="list-style-type: none"> • Avvia metodo a pulsante consente di connettere la stampante a una rete wireless utilizzando i pulsanti sia della stampante che del punto di accesso (router wireless) entro un intervallo predeterminato. • Avvia metodo PIN consente di connettere la stampante a una rete wireless proteggendo la stampante con un PIN da immettere nelle impostazioni wireless del punto di accesso.
Attiva/Disattiva rilevamento automatico WPS Attiva Disattiva	Rilevare automaticamente il metodo di connessione utilizzato da un punto di accesso con WPS: tramite Avvia metodo a pulsante e Avvia metodo PIN. Nota: Disattiva è l'impostazione predefinita di fabbrica.
Modalità di rete Infrastruttura Ad hoc	Specificare la modalità di rete. Note: <ul style="list-style-type: none"> • Ad hoc è l'impostazione predefinita di fabbrica. Configura la connessione wireless direttamente tra la stampante e il computer. • Infrastruttura consente alla stampante di accedere a una rete utilizzando un punto di accesso.
Compatibilità 802.11b/g 802.11b/g/n	Specificare lo standard wireless per la rete wireless. Nota: 802.11b/g/n è l'impostazione predefinita di fabbrica.
Scegli rete	Selezionare una rete disponibile per la stampante da utilizzare.
Visualizza qualità segnale	Visualizzare la qualità della connessione wireless.
Visualizza modalità protezione	Visualizzare il metodo di crittografia per la rete wireless.

Menu AppleTalk

Nota: Questo menu è disponibile solo in modelli di stampante è collegata a una rete cablata o quando è installata una scheda di rete opzionale.

Per accedere al menu, navigare su una qualsiasi delle seguenti opzioni:

- **Rete/Porte >Rete standard >Impostazione rete standard >AppleTalk**
- **Rete/Porte >Impostazione rete [x] >AppleTalk**

Utilizzare	Per
Attivazione Sì No	Attivare o disattivare il supporto per AppleTalk. Nota: Sì è l'impostazione predefinita di fabbrica.
Visualizza nome	Visualizzare il nome AppleTalk assegnato. Nota: questo nome può essere modificato solo dall'Embedded Web Server.

Utilizzare	Per
Visualizza indirizzo	Visualizzare l'indirizzo AppleTalk assegnato. Nota: l'indirizzo può essere modificato solo dall'Embedded Web Server.
Imposta zona [elenco di zone disponibili sulla rete]	Fornire un elenco delle zone AppleTalk disponibili sulla rete. Nota: l'impostazione predefinita di fabbrica è la zona predefinita per la rete. Se non esistono zone predefinite, l'impostazione predefinita è la zona contrassegnata da un asterisco (*).

menu USB standard

Utilizzare	Per
PCL SmartSwitch Attivato Disattivato	Impostare il passaggio automatico della stampante all'emulazione PCL, se richiesto dal processo di stampa ricevuto tramite una porta USB, indipendentemente dal linguaggio predefinito della stampante. Note: <ul style="list-style-type: none"> • Attiv. (attivato) è l'impostazione predefinita di fabbrica. • Quando è impostato su Disattivato, i dati in entrata non vengono verificati dalla stampante. Se SmartSwitch PS è attivato, la stampante utilizza l'emulazione PostScript. Se SmartSwitch PS è disattivato, viene utilizzato il linguaggio predefinito della stampante specificato nel menu Impostazioni.
PS SmartSwitch Attiv. Disatt.	Impostare il passaggio automatico della stampante all'emulazione PS se richiesto da un processo di stampa ricevuto tramite una porta USB, indipendentemente dal linguaggio predefinito della stampante. Note: <ul style="list-style-type: none"> • Attiv. (attivato) è l'impostazione predefinita di fabbrica. • Quando è impostato su Disattivato, i dati in entrata non vengono verificati dalla stampante. Se SmartSwitch PCL è attivato, la stampante utilizza l'emulazione PCL. Se SmartSwitch PCL è disattivato, viene utilizzato il linguaggio predefinito della stampante specificato nel menu Impostazioni.
Modalità NPA Attiv. Disatt. Autom.	Consente di impostare l'esecuzione dell'elaborazione speciale richiesta per le comunicazioni bidirezionali, in conformità alle convenzioni definite nel protocollo NPA. Note: <ul style="list-style-type: none"> • Automatica è l'impostazione predefinita di fabbrica. La stampante esamina i dati, ne determina il formato e li elabora di conseguenza. • La stampante si riavvia automaticamente quando si modifica l'impostazione dal pannello di controllo della stampante. La selezione dei menu viene quindi aggiornata.

Utilizzare	Per
Buffer USB Disabilitato Autom. Da 3 KB fino a [dimensione massima consentita]	Impostare la dimensione del buffer di ingresso USB. Note: <ul style="list-style-type: none"> • Automatica è l'impostazione predefinita di fabbrica. • Se si seleziona Disattivato, il buffering del processo viene disattivato. • La dimensione del buffer USB può essere modificata a incrementi di 1 KB. • La dimensione massima consentita dipende dalla quantità di memoria della stampante, dalle dimensioni degli altri buffer di collegamento e dall'impostazione di Salva risorse (Attiv. o Disatt.). • Per aumentare il limite di dimensione massima per l'opzione Buffer USB, disattivare il buffer per la connessione parallela, seriale e di rete o ridurre la dimensione. • La stampante si riavvia automaticamente quando si modifica l'impostazione dal pannello di controllo della stampante. La selezione dei menu viene quindi aggiornata.
PS binario MAC Attivato Disattivato Autom.	Consente di impostare la stampante per elaborare processi di stampa di tipo PostScript binario Macintosh. Note: <ul style="list-style-type: none"> • Automatica è l'impostazione predefinita di fabbrica. • Se si seleziona Attiv., la stampante elabora i processi di stampa di tipo PostScript binario in formato raw. • Se si seleziona Disattiv., i processi di stampa vengono filtrati attraverso il protocollo standard.
Indirizzo ENA YYY.YYY.YYY.YYY	Consente di impostare le informazioni sull'indirizzo di rete per un server di stampa esterno. Nota: il menu è disponibile solo quando la stampante è collegata a un server di stampa esterno tramite la porta USB.
Netmask ENA YYY.YYY.YYY.YYY	Consente di impostare le informazioni sulla netmask per un server di stampa esterno. Nota: il menu è disponibile solo quando la stampante è collegata a un server di stampa esterno tramite la porta USB.
Gateway ENA YYY.YYY.YYY.YYY	Consente di impostare le informazioni sul gateway per un server di stampa esterno. Nota: il menu è disponibile solo quando la stampante è collegata a un server di stampa esterno tramite la porta USB.

Impostazione SMTP, menu

Utilizzare	Per
Gateway SMTP primario	Specificare le informazioni relative alla porta e al gateway del server SMTP. Nota: 25 è la porta del gateway SMTP predefinita.
Porta gateway SMTP primario	
Gateway SMTP secondario	
Porta gateway SMTP secondario	
Timeout SMTP 5-30	Specificare la quantità di tempo, in secondi, prima che il server cessi di tentare l'invio di e-mail. Nota: 30 secondi è l'impostazione predefinita di fabbrica.
Indirizzo di risposta	Specificare un indirizzo di risposta di un massimo di 128 caratteri nel messaggio e-mail inviato dalla stampante.

Utilizzare	Per
Utilizza SSL Disabilitato Negozia Richiesto	Impostare la stampante in modo da utilizzare SSL per maggiore protezione quando si è collegati al server SMTP. Note: <ul style="list-style-type: none"> Disattivato è l'impostazione predefinita di fabbrica. Quando si utilizza l'impostazione Negozia, il server SMTP determina se verrà utilizzato SSL.
Autenticazione server SMTP Nessuna autenticazione richiesta Login/Normale CRAM-MD5 Digest-MD5 NTLM Kerberos 5	Specificare il tipo di autenticazione utente richiesta per i privilegi di stampa. Nota: "Autenticazione non richiesta" è l'impostazione di fabbrica predefinita.
E-mail avviata da periferica Nessuna Usa credenziali SMTP della periferica	Specificare quale credenziali verranno utilizzate quando si comunica al server SMTP. Alcuni server SMTP richiedono credenziali per inviare e-mail. Note: <ul style="list-style-type: none"> Nessuno è l'impostazione predefinita di fabbrica per E-mail avviata dalla periferica. Le opzioni ID utente periferica e Password periferica vengono utilizzate per eseguire il login al server SMTP quando si seleziona Usa credenziali SMTP periferica.
ID utente della periferica	
Password periferica	

Menu Protezione

menu Impostazioni di protezione varie

Utilizzare	Per
Limitazioni login Timeout login pannello Timeout login remoto	Limitare il numero e gli intervalli di tempo dei tentativi di accesso non riusciti dal pannello di controllo della stampante prima del blocco di <i>tutti</i> gli utenti. Note: <ul style="list-style-type: none"> Timeout di accesso al pannello specifica per quanto tempo la stampante resta inattiva nel pannello di controllo prima che l'utente venga automaticamente disconnesso. È possibile selezionare un valore compreso tra 1 e 900 secondi. 3 secondi è l'impostazione predefinita di fabbrica. Timeout login remoto specifica per quanto tempo l'interfaccia remota resta inattiva prima che l'utente venga automaticamente disconnesso. È possibile selezionare un valore compreso tra 1 e 120 minuti. 10 minuti è l'impostazione predefinita di fabbrica.
Lunghezza PIN minima 1–16	Limitare il numero di cifre nel PIN. Nota: 4 è l'impostazione predefinita di fabbrica.

Menu Registro controllo protezione

Utilizzare	Per
Esporta registro	Consentire a un utente autorizzato di esportare il registro di controllo. Note: <ul style="list-style-type: none"> Per esportare il registro di controllo dal pannello di controllo della stampante, collegare a quest'ultima un'unità flash USB. Il registro di controllo può essere scaricato e salvato su un computer da Embedded Web Server.
Elimina registro Elimina ora Non eliminare	Specificare se i registri di controllo debbano essere eliminati. Nota: Elimina ora è l'impostazione predefinita di fabbrica.
Configura registro Consenti controllo Sì No Consenti Syslog remoto No Sì Funzione di Syslog remoto 0-23 Gravità degli eventi da registrare 0-7	Specificare se e in che modo devono essere creati i registri di controllo. Note: <ul style="list-style-type: none"> Consenti controllo determina se gli eventi vengono registrati nel registro controllo protetto e nel syslog remoto. No è l'impostazione predefinita di fabbrica. Abilita Syslog remoto determina se i registri vengono inviati a un server remoto. No è l'impostazione predefinita di fabbrica. Funzione di Syslog remoto determina il valore utilizzato per inviare i registri al server syslog remoto. 4 è l'impostazione predefinita di fabbrica. Se il registro controllo protezione è attivato, viene registrato il valore di gravità di ciascun evento. 4 è l'impostazione predefinita di fabbrica.

menu Imposta data e ora

Utilizzare	Per
Data e ora correnti	Visualizzare le impostazioni di data e ora correnti per la stampante.
Imposta data e ora manualmente [inserire data/ora]	Immettere data e ora. Note: <ul style="list-style-type: none"> Per i modelli di stampante con schermo a sfioramento, il formato per data e ora è AAAA-MM-GG OO:MM. L'impostazione manuale della data e dell'ora consente di impostare l'opzione Abilita NTP su No. Per i modelli di stampante senza schermo a sfioramento, la procedura guidata consente di impostare data e ora nel formato AAAA-MM-GG-OO:MM.
Fuso orario [elenco fusi orari]	Selezionare il fuso orario. Nota: GMT è l'impostazione predefinita di fabbrica per i modelli di stampante senza schermo a sfioramento.
Osserva automaticamente DST Attivato Disattivato	Impostare la stampante per utilizzare l'ora legale (DST, Daylight Saving Time) iniziale e finale applicabile associata all'impostazione Fuso orario della stampante. Nota: per impostazione predefinita l'opzione è attiva.

Utilizzare	Per
Abilita NTP Attivato Disattivato	Abilita il protocollo NTP (Network Time Protocol) che sincronizza gli orologi delle periferiche in rete. Note: <ul style="list-style-type: none"> • per impostazione predefinita l'opzione è attiva. • Questa impostazione è disattivata se la data e l'ora sono state impostate manualmente.

Menu Impostazioni

menu Impostazioni generali

Utilizzare	A
Lingua schermo Inglese Francese Tedesco Italiano Spagnolo Danese Norvegese Paesi Bassi Svedese Portoghese Suomi Russo Polacco Greco Magyar Turkce Cesky Cinese semplificato Cinese tradizionale Coreano Giapponese	Consente di selezionare la lingua del testo visualizzato sul display. Nota: Non tutte le lingue sono disponibili per tutte le stampanti. Pertanto, per consentire la visualizzazione potrebbe essere necessaria l'installazione di un hardware speciale.
Mostra stime materiali di consumo Mostra stime Non mostrare stime	Visualizzare le stime dei materiali di consumo sui rapporti statistici del dispositivo, del pannello di controllo, dell'Embedded Web Server e delle impostazioni di menu.

Utilizzare	A
Modalità Eco Disattivato Consumo energetico Cons. energ./Carta Carta	Ridurre l'uso di energia, carta o supporti speciali. Note: <ul style="list-style-type: none"> • L'impostazione predefinita dell'opzione è Disattivata. Questa impostazione ripristina le impostazioni predefinite di fabbrica della stampante. • L'impostazione Consumo energetico consente di ridurre la potenza utilizzata dalla stampante. • Cons. energ./Carta consente di ridurre il consumo di energia, carta e supporti speciali. • Carta consente di ridurre la quantità di carta e di supporti speciali necessari per un processo di stampa.
Modalità Silenzioso Disattivato Attivato	Ridurre la quantità di rumore prodotto dalla stampante. Note: <ul style="list-style-type: none"> • L'impostazione predefinita dell'opzione è Disattivata. Questa impostazione supporta le specifiche sulle prestazioni per la stampante. • L'opzione Attivato consente di configurare la stampante in modo da produrre minor rumore possibile. Questa impostazione è ideale per la stampa di testo e line art. • Se si seleziona Foto dal driver della stampante, si potrebbe disabilitare la Modalità silenziosa e ottenere una migliore qualità di stampa e una stampa a velocità massima.
Avvia impostazione iniziale Sì No	Indica alla stampante di eseguire l'installazione guidata. Note: <ul style="list-style-type: none"> • Sì è l'impostazione predefinita di fabbrica. • Al termine dell'installazione guidata, selezionando Fine nella schermata di selezione Paese, l'impostazione predefinita diventa No.
Formati carta USA Metrico	Specificare l'unità di misura per i formati carta. Note: <ul style="list-style-type: none"> • US è l'impostazione predefinita di fabbrica. • L'impostazione iniziale è determinata dalla selezione del Paese o della regione di residenza effettuata durante l'installazione guidata iniziale.
Personalizzazione della schermata principale Modifica lingua Cerca processi in attesa Processi in attesa	Modificare le icone e i pulsanti visualizzati nella schermata iniziale. Per ogni icona e pulsante, selezionare una delle opzioni indicate di seguito: Schermo Non visualizzare Note: <ul style="list-style-type: none"> • Visualizza è l'impostazione predefinita per Cerca processi in attesa e Processi in attesa. • Non visualizzare è l'impostazione predefinita per Modifica lingua.

Utilizzare	A
<p>Timeout Modalità sospensione Disabilitato 1 - 120 min</p>	<p>Impostare l'intervallo di tempo tra la stampa di un processo e l'attivazione del risparmio energetico.</p> <p>Note:</p> <ul style="list-style-type: none"> • "30 min" è l'impostazione predefinita. • Disattivato viene visualizzato solo quando Consumo ridotto è disabilitato. • La quantità massima di tempo è aumentata fino a 240 minuti quando Consumo ridotto è impostato su Disattivato. • Impostazioni inferiori consentono di risparmiare una maggiore energia, ma possono richiedere tempi di riscaldamento più lunghi. • Se la stampante viene utilizzata costantemente, selezionare un valore elevato. Nella maggior parte dei casi, un valore elevato richiede un tempo minimo di riscaldamento della stampante.
<p>Timeout Stampa con schermo spento Consenti stampa con schermo spento Stampa con schermo acceso</p>	<p>Stampare un processo con schermo spento.</p> <p>Nota: Stampa con schermo acceso è l'impostazione predefinita.</p>
<p>Timeout Timeout ibernazione Disabilitato 1 ora 2 ore 3 ore 6 ore 1 giorno 2 giorni 3 giorni 1 settimana 2 settimane 1 mese</p>	<p>Impostare l'intervallo del tempo di attesa della stampante prima che entri in modalità Ibernazione.</p> <p>Nota: 3 giorni è l'impostazione predefinita di fabbrica.</p>
<p>Timeout Timeout ibernazione alla connessione Iberna Non sospendere</p>	<p>Impostare la stampante in modalità Ibernazione anche se è presente una connessione Ethernet attiva.</p> <p>Nota: "Non sospendere" è l'impostazione predefinita di fabbrica.</p>
<p>Timeout Timeout schermo 15-300 sec.</p>	<p>Impostare l'intervallo del tempo di attesa in secondi prima che sul display della stampante venga nuovamente visualizzato lo stato Pronta.</p> <p>Nota: 30 sec è l'impostazione predefinita di fabbrica.</p>

Utilizzare	A
<p>Timeout Timeout stampa Disabilitato 1-255 sec.</p>	<p>Impostare l'intervallo di tempo di attesa in secondi per la ricezione di un messaggio di fine processo prima che la parte restante del processo venga annullata.</p> <p>Note:</p> <ul style="list-style-type: none"> • 90 sec è l'impostazione predefinita. • Al termine di tale intervallo, viene completata la stampa delle pagine parzialmente stampate. • L'opzione Timeout stampa è disponibile soltanto quando viene utilizzata l'emulazione PCL. Questo valore non influisce sui processi di stampa in emulazione PostScript.
<p>Timeout Timeout attesa Disabilitato 15-65535 sec.</p>	<p>Impostare l'intervallo di tempo di attesa in secondi prima di annullare un processo di stampa dopo aver ricevuto dati supplementari.</p> <p>Note:</p> <ul style="list-style-type: none"> • 40 sec è l'impostazione predefinita. • Questo valore non influisce sui processi di stampa in emulazione PCL.
<p>Eliminazione degli errori Riavvio auto Riavvia quando la stampante è inattiva Riavvia sempre Non riavviare mai N. massimo riavvii automatici 1-20</p>	<p>Impostare la stampante per il riavvio in caso di errore.</p> <p>Note:</p> <ul style="list-style-type: none"> • Riavvia sempre è l'impostazione predefinita per Riavvio automatico. • 2 è l'impostazione predefinita per N. massimo di riavvii automatici. • Se la stampante esegue lo stesso numero di riavvii automatici impostato nella stampante entro un determinato periodo di tempo, la stampante visualizza l'errore applicabile anziché riavviarsi.
<p>Recupero stampa Proseguimento autom. Disabilitato 5-255 sec.</p>	<p>Consentire di riprendere automaticamente la stampa dopo situazioni di fuori linea nel caso in cui queste non vengano risolte entro l'intervallo di tempo specificato.</p> <p>Nota: Disabilitato è l'impostazione predefinita di fabbrica.</p>
<p>Recupero stampa Rimozione inceppam. Attivato Disattivato Autom.</p>	<p>Specificare la ristampa delle pagine inceppate.</p> <p>Note:</p> <ul style="list-style-type: none"> • Automatico è l'impostazione predefinita di fabbrica. Le pagine inceppate vengono sempre ristampate, a meno che la quantità di memoria richiesta per conservare le pagine non sia necessaria per altre attività della stampante. • Se si seleziona Attivato, le pagine inceppate vengono ristampate in qualsiasi caso. • Se si seleziona Disattivato, le pagine inceppate non vengono ristampate in alcun caso.
<p>Recupero stampa Assist. incepp. Attivato Disattivato</p>	<p>Note:</p> <ul style="list-style-type: none"> • Attivato è l'impostazione predefinita di fabbrica. Consente di impostare la stampante per l'espulsione automatica delle pagine o di quelle stampate parzialmente nel raccogliatore standard, una volta rimossa la pagina inceppata. • Disattivato richiede all'utente la rimozione di tutte le pagine da tutte le possibili posizioni di inceppamento.

Utilizzare	A
Recupero stampa Protezione pagina Disattivato Attivato	Stampare correttamente una pagina che altrimenti non potrebbe essere stampata. Note: <ul style="list-style-type: none"> L'impostazione predefinita dell'opzione è Disattivata. Consente di stampare una parte della pagina quando non è disponibile una quantità di memoria sufficiente per stampare l'intera pagina. Attivato consente l'elaborazione e quindi la stampa dell'intera pagina.
Pressione pulsante risparmio energetico Nessuna operazione Sospendi Iiberna	Determinare il comportamento della stampante in stato di inattività in risposta a una breve pressione del pulsante Sospendi. Nota: Risparmio energetico è l'impostazione predefinita di fabbrica.
Tenere premuto il pulsante Sospensione Nessuna operazione Sospendi Iiberna	Stabilire la modalità di reazione della stampante durante lo stato inattivo se si preme a lungo il pulsante Sospensione. Nota: Nessuna operazione è l'impostazione predefinita.
Impostazioni predefinite Non ripristinare Ripristina ora	Ripristinare le impostazioni predefinite della stampante. Note: <ul style="list-style-type: none"> Non ripristinare è l'impostazione di fabbrica predefinita. Consente di mantenere le impostazioni definite dall'utente. Tutti gli elementi trasferiti memorizzati nella RAM vengono eliminati, mentre non vengono interessati quelli trasferiti e memorizzati nella scheda di memoria flash.
Messaggio iniziale personalizzato Disattivato Indirizzo IP Nome dell'host Nome contatto Posizione Nome configurazione Zero Testo personalizzato [x]	Selezionare un messaggio iniziale personalizzato da visualizzare come alternativa nello stato della stampante. Nota: L'impostazione predefinita dell'opzione è Disattivata.

Menu Impostazioni

Utilizzare	Per
Linguaggio stampante Emulazione PCL Emulazione PS	Impostare il linguaggio predefinito della stampante. Note: <ul style="list-style-type: none"> Emulazione PCL è l'impostazione predefinita di fabbrica. L'emulazione PostScript utilizza un interprete PostScript per elaborare i processi di stampa. Emulazione PCL utilizza un linguaggio PCL per l'elaborazione dei processi di stampa. La selezione di un linguaggio predefinito non impedisce a un programma di inviare in stampa processi che utilizzano un altro linguaggio.

Utilizzare	Per
Area di stampa Normale Pagina intera	Impostare l'area di stampa fisica e logica. Note: <ul style="list-style-type: none"> • Normale è l'impostazione predefinita di fabbrica. Se si tenta di stampare i dati nell'area non stampabile definita dall'impostazione Normale, l'immagine verrà ritagliata in corrispondenza del limite dell'area stampabile. • Pagina intera consente di spostare l'immagine nell'area non stampabile definita dall'impostazione Normale. Questa impostazione è applicabile solo alle pagine stampate che utilizzano il linguaggio PCL 5 ma non a quelle stampate che utilizzano il linguaggio PC XL o PostScript.
Destinaz. trasferim. RAM Flash	Impostare la posizione di memorizzazione delle risorse trasferite. Note: <ul style="list-style-type: none"> • RAM è l'impostazione predefinita di fabbrica. La memorizzazione delle risorse trasferite nella memoria RAM è temporanea. • La memorizzazione delle risorse trasferite nella memoria flash è permanente. Gli elementi trasferiti restano nella memoria flash anche quando la stampante viene spenta. • Questa voce di menu viene visualizzata solo se è installata una memoria flash opzionale.
Salva risorse Attivato Disattivato	Specificare la modalità di gestione delle risorse temporanee trasferite, ad esempio font e macro memorizzati nella RAM, quando il processo di stampa richiede una quantità di memoria superiore a quella disponibile. Note: <ul style="list-style-type: none"> • L'impostazione predefinita dell'opzione è Disattivata. Se si seleziona Disattivata, le risorse trasferite vengono conservate solo per il tempo in cui è necessaria la memoria, quindi vengono eliminate per elaborare i processi di stampa. • Se si seleziona Attivata, le risorse trasferite vengono conservate anche se si modifica il linguaggio o si ripristina la stampante. Se la memoria nella stampante si esaurisce, sul display della stampante viene visualizzato il messaggio Memoria piena [38], ma le risorse trasferite non vengono eliminate.

Menu Finitura

Utilizzare	Per
Lati (fronte/retro) Su 1 lato Su due lati	Specificare la modalità su 2 lati (fronte/retro) come impostazione predefinita per tutti i processi di stampa. Note: <ul style="list-style-type: none"> • "1 lato" è l'impostazione predefinita di fabbrica. • È possibile impostare la stampa fronte/retro dal software della stampante. Per gli utenti Windows: Fare clic su File >Stampa , quindi su Proprietà, Preferenze, Opzioni o Imposta . Utenti Macintosh: Scegliere File >Stampa , quindi regolare le impostazioni dalla finestra di dialogo e dai menu a comparsa.

Utilizzare	Per
Rilegatura fronte/retro Lato lungo Lato corto	Definire la rilegatura per le pagine fronte/retro in relazione all'orientamento della pagina. Note: <ul style="list-style-type: none"> L'impostazione predefinita è Bordo lungo. Questo presume che le pagine verranno rilegate sul bordo lungo del foglio (bordo sinistro per l'orientamento verticale, bordo superiore per quello orizzontale). Selezionando Bordo corto, le pagine verranno rilegate sul bordo corto del foglio (bordo superiore per l'orientamento verticale, bordo sinistro per quello orizzontale).
Copie 1–999	Specificare il numero di copie predefinito per ciascun processo di stampa. Nota: 1 è l'impostazione predefinita di fabbrica.
Pagine bianche Non stampare Stampa	Specificare se inserire pagine bianche in un processo di stampa. Nota: Non stampare è l'impostazione di fabbrica predefinita.
Fascicola (1,1,1) (2,2,2) (1,2,3) (1,2,3)	Consente di preservare l'ordine di stampa quando si stampano più copie di un processo. Nota: "(1,2,3) (1,2,3)" è l'impostazione predefinita di fabbrica.
Fogli separatori Disattiva Tra le copie Tra i processi Tra le pagine	Consente di specificare se inserire fogli separatori vuoti. Note: <ul style="list-style-type: none"> Disattivata è l'impostazione predefinita di fabbrica. Tra copie inserisce un foglio vuoto tra ciascuna copia di un processo di stampa se l'opzione Fascicola è impostata su "(1,2,3) (1,2,3)". Se l'opzione Fascicola è impostata su "(1,1,1) (2,2,2)", viene inserita una pagina vuota tra ciascuna serie di pagine stampate, ad esempio dopo tutte le pagine 1 e dopo tutte le pagine 2. Tra processi inserisce una pagina vuota tra i processi di stampa. Tra pagine inserisce un foglio vuoto tra le singole pagine di un processo di stampa. Questa impostazione è utile nella stampa di lucidi o per inserire in un documento pagine bianche.
Origine separatore Vassoio [x] Alimentatore multiuso	Consente di specificare l'origine da cui prelevare il foglio separatore. Nota: Vassoio 1 (vassoio standard) è l'impostazione predefinita di fabbrica.
Risparmio carta Disattiva 2 pagine su 1 3 pagine su 1 4 pagine su 1 6 pagine su 1 9 pagine su 1 12 pagine su 1 16 pagine su 1	Stampare più pagine su un singolo foglio di carta. Note: <ul style="list-style-type: none"> L'impostazione predefinita dell'opzione è Disattivata. Quando viene selezionato il numero di pagine per foglio, ogni pagina viene ridimensionata per consentire la visualizzazione del numero desiderato di pagine sul foglio.
Ordinazione risparmio carta Orizzontale Orizzontale inverso Verticale inverso Verticale	Specificare l'ordine in cui le pagine sono stampate su un singolo foglio quando si usa Risparmio carta. Note: <ul style="list-style-type: none"> Orizzontale è l'impostazione predefinita di fabbrica. La disposizione dipende dal numero di immagini delle pagine e dall'orientamento, verticale od orizzontale.

Utilizzare	Per
Orientamento Risparmio carta Auto Orizzontale Verticale	Specificare l'orientamento in cui le pagina sono stampate su un singolo foglio. Nota: Automatica è l'impostazione predefinita di fabbrica. L'orientamento verticale od orizzontale viene impostato automaticamente dalla stampante.
Bordi risparmio carta Nessuna Solido	Stampare un bordo utilizzando l'opzione Risparmio carta. Nota: Nessuno è l'impostazione predefinita di fabbrica.

Menu Qualità

Utilizzare	Per
Risoluzione di stampa 300 dpi 600 dpi 1200 dpi Q. immag. 1200 Q. immag. 2400	Specificare la risoluzione di stampa in dpi (punti per pollici). Nota: 600 dpi l'impostazione predefinita di fabbrica.
Incremento pixel Disattivato Caratteri Orizzontalmente Verticalmente Entrambe le direzioni Isolato	Stampare più pixel in cluster per una maggiore chiarezza in modo da migliorare le immagini orizzontalmente o verticalmente o migliorare i font. Nota: L'impostazione predefinita dell'opzione è Disattivata.
Intensità toner 1–10	Consente di schiarire o scurire la stampa. Note: <ul style="list-style-type: none"> • 8 è l'impostazione predefinita di fabbrica. • La selezione di un valore inferiore consente di prolungare la durata del toner.
Miglioramento linee sottili Attivato Disattivato	Consente di utilizzare una modalità di stampa migliore per determinati tipi di file, ad esempio disegni tecnici, mappe, diagrammi di circuiti elettronici e diagrammi di flusso. Note: <ul style="list-style-type: none"> • L'impostazione predefinita dell'opzione è Disattivata. • Questa opzione può essere impostata dal software della stampante. Per gli utenti di Windows, fare clic su File >Stampa, quindi su Proprietà, Preferenze, Opzioni o Imposta. Per gli utenti Macintosh, scegliere File >Stampa, quindi regolare le impostazioni dalla finestra di dialogo di stampa e dai menu a comparsa. • Per impostare questa opzione mediante Embedded Web Server, digitare l'indirizzo IP della stampante nel campo dell'indirizzo del browser.
Correzione grigio Autom. Disattivato	Consente la regolazione automatica del contrasto da applicare alle immagini. Nota: Automatico è l'impostazione predefinita di fabbrica.
Luminosità Da -6 a 6	Consente di regolare la stampa schiarendola o scurendola. È possibile conservare il toner schiarendo la stampa. Nota: 0 è l'impostazione predefinita di fabbrica.

Utilizzare	Per
Contrasto 0-5	Consente di regolare il contrasto degli oggetti stampati. Nota: 0 è l'impostazione predefinita di fabbrica.

Menu Utilità

Utilizzare	Per
Formatta Flash Sì No	Formattare la memoria Flash. Avvertenza — Danno potenziale: Non spegnere la stampante durante la formattazione della memoria flash. Note: <ul style="list-style-type: none"> • Per memoria flash si intende la memoria aggiunta installando una scheda di memoria flash nella stampante. • Se si seleziona Sì, vengono eliminati tutti i dati salvati nella memoria flash. • Selezionando No, viene annullata la richiesta di formattazione. • La scheda di memoria Flash opzionale non deve essere protetta da lettura/scrittura né da scrittura. • questa voce di menu viene visualizzata solo quando è installata una scheda di memoria flash non difettosa.
traccia esadecimale	Individuare l'origine di un problema relativo a un processo di stampa. Note: <ul style="list-style-type: none"> • Quando questa opzione è attivata, tutti i dati inviati alla stampante vengono stampati in formato esadecimale o come caratteri e i codici di controllo non vengono eseguiti. • Per uscire dalla modalità Traccia esadecimale o per disattivarla, spegnere o reimpostare la stampante.
Copertura stimata Disatt. Attiv.	Fornire una stima della percentuale di copertura di toner su una pagina. Tale stima viene stampata su una pagina separata al termine di ogni processo di stampa. Nota: Disattivata è l'impostazione predefinita di fabbrica.

Menu XPS

Utilizzare	Per
Stampa pag. err. Disatt. Attiv.	Stampare una pagina contenente informazioni su errori, incluse errori di tag XML. Nota: Disattivata è l'impostazione predefinita di fabbrica.

Menu PDF

Utilizzare	Per
Adatta Sì No	Consente di adattare il contenuto della pagina al formato carta selezionato. Nota: No è l'impostazione predefinita di fabbrica.
Annotazioni Non stampare Stampa	Stampa annotazioni in un PDF. Nota: Non stampare è l'impostazione di fabbrica predefinita.

Menu PostScript

Utilizzare	Per
Stampa errore PS Attivato Disattivato	Consente di stampare una pagina contenente l'errore PostScript. Nota: L'impostazione predefinita dell'opzione è Disattivata.
Blocca modalità avvio PS Attivato Disattivato	Disattivare il file SysStart. Nota: L'impostazione predefinita dell'opzione è Disattivata.
Priorità carattere Residente Flash	Consente di specificare l'ordine di ricerca dei font. Note: <ul style="list-style-type: none"> • Residente è l'impostazione predefinita di fabbrica. • Questa voce di menu è disponibile solo se è installata una memoria flash formattata e funzionante correttamente. • Assicurarsi che la scheda di memoria flash non sia protetta da lettura/scrittura, scrittura o password. • Dim. buffer processi non deve essere impostato su 100%.

menu Emulazione PCL

Utilizzare	Per
Origine font Residente Trasferisci Flash Tutto	Consente di specificare l'insieme di font utilizzati nel menu Nome font. Note: <ul style="list-style-type: none"> • "Residente" è l'impostazione predefinita di fabbrica che mostra l'insieme predefinito di fabbrica dei font trasferiti nella RAM. • "Trasferisci" riporta tutti i font trasferiti nella RAM. • "Flash" mostra tutti i font residenti nell'opzione specificata. La scheda di memoria flash opzionale deve essere formattata in modo appropriato e non può essere protetta da lettura/scrittura, scrittura o password. • "Tutto" mostra tutti i font disponibili in ciascuna opzione.
Nome font Courier 10	Consente di identificare un font specifico e l'opzione nella quale è memorizzato. Nota: Courier 10 è l'impostazione predefinita di fabbrica. Courier 10 consente di visualizzare il nome e l'ID del font, nonché la posizione di memorizzazione nella stampante. L'abbreviazione dell'origine font è R per residente, F per Flash e D per i font trasferiti nella stampante.
Set di simboli 10U PC-8 12U PC-850	Consente di specificare il set di simboli per ogni nome font. Note: <ul style="list-style-type: none"> • 10U PC-8 è l'impostazione predefinita di fabbrica USA. 12U PC-850 è l'impostazione predefinita di fabbrica internazionale. • Per set di simboli si intende una serie di caratteri alfanumerici, segni di punteggiatura e simboli speciali. I set di simboli supportano lingue diverse o programmi specifici, ad esempio i simboli matematici per testi scientifici. Vengono visualizzati solo i set di simboli supportati.

Utilizzare	Per
Impostaz. emulaz. PCL Dimensioni in punti 1.00–1008.00	Consente di modificare le dimensioni in punti dei font tipografici scalabili. Note: <ul style="list-style-type: none"> • 12 è l'impostazione predefinita di fabbrica. • Per Dimensioni in punti si intende l'altezza dei caratteri di un font. Un punto corrisponde circa a 0,014 di pollice. • Le dimensioni in punti possono essere modificate con incrementi o riduzioni di 0,25 punti.
Impostaz. emulaz. PCL Passo 0.08–100	Consente di specificare il passo dei font scalabili a spaziatura fissa. Note: <ul style="list-style-type: none"> • 10 è l'impostazione predefinita di fabbrica. • Per passo si intende il numero di caratteri a spaziatura fissa per pollice (cpi). • Il passo può essere modificato con incrementi o riduzioni di 0,01 cpi. • Per i font non scalabili a spaziatura fissa, il passo viene visualizzato ma non può essere modificato.
Impostaz. emulaz. PCL Orientamento Verticale Orizzontale	Consente di specificare l'orientamento del testo e degli elementi grafici presenti sulla pagina. Note: <ul style="list-style-type: none"> • Verticale è l'impostazione predefinita di fabbrica. Se si seleziona l'impostazione Verticale, il testo e la grafica vengono stampati parallelamente al bordo corto della pagina. • Se si seleziona l'impostazione Orizzontale, il testo e la grafica vengono stampati parallelamente al bordo lungo della pagina.
Impostaz. emulaz. PCL Righe per pagina 1–255	Consente di specificare il numero di righe da stampare su ciascuna pagina. Note: <ul style="list-style-type: none"> • 60 è l'impostazione predefinita di fabbrica USA. 64 è l'impostazione predefinita di fabbrica internazionale. • La stampante imposta la quantità di spazio tra una riga e l'altra in base ai valori specificati nelle impostazioni Righe per pagina, Dimensioni carta e Orientamento. Prima dell'impostazione Righe per pagina, selezionare il formato e l'orientamento della carta.
Impostaz. emulaz. PCL Larghezza A4 198 mm 203 mm	Consente di impostare la stampa su carta di formato A4. Note: <ul style="list-style-type: none"> • 198 mm è l'impostazione predefinita di fabbrica. • Con 203 mm, la larghezza della pagina viene impostata in modo da consentire la stampa di ottanta caratteri con passo 10.
Impostaz. emulaz. PCL CR auto. dopo LF Attiv. Disatt.	Consente di impostare l'esecuzione automatica di un ritorno a capo (CR) dopo un comando di avanzamento riga (LF). Nota: Disattivata è l'impostazione predefinita di fabbrica.
Impostaz. emulaz. PCL LF auto. dopo CR Attiv. Disatt.	Consente di impostare l'esecuzione automatica di un comando di avanzamento riga (LF) dopo un ritorno a capo (CR). Nota: Disattivata è l'impostazione predefinita di fabbrica.

Utilizzare	Per
<p>Rinumera vassoio</p> <p>Assegna aliment. MU Disatt. Nessuno 0–199</p> <p>Assegna vassoio [x] Disatt. Nessuno 0–199</p> <p>Assegna carta man. Spenta Nessuno 0–199</p> <p>Assegna busta manuale Spenta Nessuno 0–199</p>	<p>Consente di configurare la stampante in modo che possa funzionare con software o programmi che utilizzano diverse assegnazioni di origini per vassoi e alimentatori.</p> <p>Note:</p> <ul style="list-style-type: none"> • L'impostazione predefinita dell'opzione è Disattivata. • Nessuno non può essere selezionato. e viene visualizzata solo quando è selezionata dal linguaggio PCL 5. Il comando per la selezione dell'alimentazione carta viene ignorato dall'origine carta. • I valori da 0 a 199 consentono l'assegnazione di un'impostazione personalizzata.
<p>Rinumera vassoio</p> <p>Visualizza impostazioni di fabbrica</p> <p>Valore multiuso = 8 Valore vassoio 1 = 1 Predef. T1 = 4 Predef. T1 = 5 Predef. T1 = 20 Predef. T1 = 21 Valore busta = 6 Valore carta man. = 2 Valore busta man. = 3</p>	<p>Consente di visualizzare l'impostazione predefinita assegnata a ciascun vassoio o alimentatore.</p>
<p>Rinumera vassoio</p> <p>Ripris. val. pred. Sì No</p>	<p>Ripristinare le impostazioni predefinite per tutte le assegnazioni di vassoi e alimentatori.</p>

Menu HTML

Utilizzare		Per
Nome font Albertus MT Antique Olive Apple Chancery Arial MT Avant Garde Bodoni Bookman Chicago Clarendon Cooper Black Copperplate Coronet Courier Eurostile Garamond Geneva Gill Sans Goudy Helvetica Hoefler Text Intl CG Times Intl Courier Intl Univers	Joanna MT Letter Gothic Lubalin Graph Marigold MonaLisa Recut Monaco New CenturySbk New York Optima Oxford Palatino StempelGaramond Taffy Times TimesNewRoman Univers Zapf Chancery NewSansMTCS NewSansMTCT New SansMTJA NewSansMTKO	Impostare il font predefinito per i documenti HTML. Nota: Nei documenti HTML che non specificano un font viene utilizzato il Times.

Utilizzare	Per
Dimensioni font 1–255 pt	Impostare le dimensioni predefinite dei font per i documenti HTML. Note: <ul style="list-style-type: none"> • 12 pt è l'impostazione predefinita di fabbrica. • Sono possibili incrementi di 1 pt per le dimensioni font.
Scala 1–400%	Regolare le dimensioni del font predefinito per i documenti HTML. Note: <ul style="list-style-type: none"> • 100% è l'impostazione predefinita di fabbrica. • Sono possibili incrementi dell'1%.
Orientamento Verticale Orizzontale	Impostare l'orientamento della pagina per i documenti HTML. Nota: Verticale è l'impostazione predefinita di fabbrica.
Dimensioni margini 8–255 mm	Impostare i margini della pagina per i documenti HTML. Note: <ul style="list-style-type: none"> • 19 mm è l'impostazione predefinita di fabbrica. • Sono possibili incrementi di 1 mm per le dimensioni dei margini.

Utilizzare	Per
Sfondi Non stampare Stampa	Specificare la stampa degli sfondi nei documenti HTML. Nota: Stampa è l'impostazione predefinita di fabbrica.

Menu Immagine

Utilizzare	Per
Adatta automaticamente Attiv. Disatt.	Selezionare le dimensioni carta, le proporzioni e l'orientamento ottimali. Nota: Attiv. (attivato) è l'impostazione predefinita di fabbrica. L'impostazione Attivato ha la priorità rispetto alle impostazioni di proporzioni e orientamento per alcune immagini.
Inverti Attiv. Disatt.	Invertire le immagini monocromatiche bitonali. Note: <ul style="list-style-type: none"> Disattivata è l'impostazione predefinita di fabbrica. Questa impostazione non è applicabile a immagini GIF o JPEG.
Adattamento Ancoraggio sup. sin. Adattamento font Ancoraggio centrale Adatta altezza/largh. Adatta altezza Adatta larghezza	Adattare l'immagine al formato carta selezionato. Note: <ul style="list-style-type: none"> Adattamento font è l'impostazione predefinita. Quando l'opzione Adatta automaticam. è attivata, Proporzioni è impostato automaticamente su Adattamento font.
Orientamento Verticale Orizzontale Verticale inverso Orizzontale inverso	Determinare l'orientamento dell'immagine. Nota: Verticale è l'impostazione predefinita di fabbrica.

Menu Guida

Il menu Guida consiste in una serie di pagine della Guida memorizzate nella stampante in formato PDF che contengono informazioni utili sull'uso della stampante e sull'esecuzione delle operazioni di stampa.

Le traduzioni in inglese, francese, tedesco e spagnolo sono contenute nella stampante.

Voce di menu	Descrizione
Stampa tutte le guide	Stampa tutte le guide
Qualità di stampa	Fornisce informazioni relative alla soluzione dei problemi di qualità di stampa.
Guida alla stampa	Fornisce informazioni relative al caricamento della carta e di altri supporti speciali
Guida supporti	Fornisce un elenco dei formati carta supportati dai vassoi e alimentatori
Guida ai difetti di stampa	Fornisce informazioni sulla risoluzione dei difetti di stampa.
Mappa dei menu	Fornisce un elenco dei menu e delle impostazioni del pannello di controllo della stampante.
Guida informativa	Fornisce informazioni su dove individuare ulteriori informazioni

Voce di menu	Descrizione
Collegamenti	Fornisce informazioni sul collegamento della stampante come stampante locale (USB) o di rete
Guida allo spostamento	Fornisce informazioni su come spostare la stampante in modo sicuro

Per risparmiare denaro e salvare l'ambiente

Risparmio di carta e di toner

Gli studi dimostrano che l'80% dell'emissione di CO2 di una stampante è correlata all'utilizzo di carta. È possibile ridurre in maniera significativa l'emissione di CO2 utilizzando la carta riciclata e alcuni suggerimenti di stampa, quali la stampa su entrambi i lati della carta e la stampa di più pagine su un lato del foglio di carta.

Per informazioni su come risparmiare carta e ridurre il consumo energetico in maniera rapida utilizzando un'impostazione della stampante, vedere ["Uso di Modalità Eco" a pagina 86](#).

Uso di carta riciclata

Come azienda sensibile ai problemi ambientali, la società supporta l'uso di carta da ufficio riciclata prodotta appositamente per l'uso con stampanti laser. Per ulteriori informazioni sulla carta riciclata utilizzabile con la stampante, vedere ["Uso di carta riciclata e di altri tipi di carta da ufficio" a pagina 39](#).

Conservazione dei materiali di consumo

Utilizzare entrambi i lati del foglio

Se il modello della stampante supporta la stampa su due lati, è possibile controllare se la stampa è presente su uno o due lati del foglio.

Note:

- La stampa fronte/retro è l'impostazione predefinita nel driver di stampa.
- Per un elenco completo dei prodotti e paesi supportati, accedere alla pagina Web www.dell.com/support.

Posizionare più pagine su un foglio di carta

È possibile stampare fino a 16 pagine consecutive di un documento di più pagine su un unico lato di un singolo foglio di carta, impostando la stampa di più pagine (N in 1) per il processo di stampa.

Controllare l'accuratezza della prima bozza

Prima di stampare o effettuare copie multiple di un documento:

- Utilizzare la funzione di anteprima per visualizzare l'anteprima del documento prima di stamparlo.
- Stampare una copia del documento per controllare che il relativo contenuto e formato siano corretti.

Evitare gli inceppamenti della carta



Impostare in modo corretto il tipo e il formato della carta per evitare inceppamenti. Per ulteriori informazioni, vedere ["Come evitare gli inceppamenti" a pagina 103](#).

Risparmio energetico

Uso di Modalità Eco

Utilizzare Modalità Eco per scegliere rapidamente una o più modalità per ridurre l'impatto ambientale della stampante.

- 1 Sul pannello di controllo della stampante, visualizzare:

 > Impostazioni > Impostazioni >  > Impostazioni generali >  > Modalità Eco >  > selezionare un'impostazione

Utilizzare	Per
Disatt.	Utilizzare le impostazioni predefinite di fabbrica per tutte le impostazioni associate alla modalità Risparmio. Questa impostazione supporta le specifiche sulle prestazioni per la stampante.
Consumo energetico	Ridurre il consumo energetico, soprattutto quando la stampante è inattiva. <ul style="list-style-type: none"> • Il motore della stampante non si avvia finché un processo non è pronto per la stampa. Si potrebbe notare un breve ritardo prima che venga stampata la prima pagina. • La stampante entra in modalità di risparmio energetico dopo un minuto di inattività.
Cons. energ./Carta	Utilizzare tutte le impostazioni associate alle modalità Consumo energetico e Carta.
Carta comune	<ul style="list-style-type: none"> • Abilitare la funzione di stampa fronte/retro automatica. • Disattivare le funzioni del registro della stampa.

- 2 Premere .

Riduzione del rumore emesso dalla stampante

Utilizzare Modalità silenziosa per ridurre la rumorosità della stampante.

- 1 Sul pannello di controllo della stampante, visualizzare:

 > Impostazioni > Impostazioni >  > Impostazioni generali >  > Modalità silenziosa > 

- 2 Selezionare l'impostazione desiderata.

Utilizzare	Per
Attivata	Ridurre il rumore della stampante. <p>Note:</p> <ul style="list-style-type: none"> • I processi di stampa verranno elaborati a velocità ridotta. • I motori delle stampanti non si avviano finché non è presente un documento pronto per la stampa. È possibile che vi sia un leggero ritardo prima che venga stampata la prima pagina.
Spenta	Utilizzare le impostazioni predefinite di fabbrica. <p>Nota: Questa impostazione supporta le specifiche relative alle prestazioni della stampante.</p>

- 3 Premere .

Regolazione modalità risparmio energetico

Per risparmiare energia, ridurre il numero di minuti prima che la stampante entri in modalità risparmio energetico. È possibile selezionare un valore compreso tra 1 e 180 minuti. L'impostazione predefinita di fabbrica è 30 minuti.

Usando Embedded Web Server

1 Aprire un browser Web e immettere l'indirizzo IP della stampante nel relativo campo.

Note:

- Osservare l'indirizzo IP della stampante nella sezione TCP/IP del menu Rete/Rapporti. L'indirizzo IP è composto da quattro serie di numeri separati da punti, per esempio 123.123.123.123.
- Se si utilizza un server proxy, disattivarlo temporaneamente per caricare correttamente la pagina Web.





2 Fare clic su **Impostazioni >Impostazioni generali >Timeout**.

3 Nel campo Modalità risparmio energetico, digitare il numero di minuti che la stampante deve attendere prima che entri in modalità di risparmio energetico.

4 Fare clic su **Invia**.

Uso del pannello di controllo della stampante

1 Sul pannello di controllo della stampante, visualizzare:

 > **Impostazioni >Impostazioni** >  > **Impostazioni generale** >  > **Timeout** >  > **Modalità risparmio energetico** > 

2 Premere il pulsante freccia sinistra o destra per selezionare il numero di minuti che la stampante deve attendere prima di entrare in modalità Risparmio energetico.

3 Premere .

Uso della modalità ibernazione

La modalità ibernazione è una modalità a bassissimo consumo di energia.

Note:

- Tre giorni è l'intervallo di tempo predefinito prima che la stampante entri in modalità Ibernazione.
- Accertarsi che la stampante esca dalla modalità ibernazione prima di inviare un processo di stampa. Un hard reset o una pressione prolungata del pulsante Sospendi consente di uscire dalla modalità ibernazione.
- Se la stampante è in modalità ibernazione, Embedded Web Server è disabilitato.

1 Dal pannello di controllo, scorrere fino a:

 > **Impostazioni** >  > **Impostazioni** >  > **Impostazioni generali** > 

2 Selezionare il pulsante **Premere il pulsante di risparmio energetico** o **Tenere premuto il pulsante Sospensione**, quindi premere .

3 Premere **Ibernazione** > .

Regolazione della luminosità del display della stampante

Per risparmiare energia o in caso di problemi nella lettura del display, è possibile regolarne la luminosità.

Uso di Embedded Web Server

- 1 Aprire un browser Web e immettere l'indirizzo IP della stampante nel relativo campo.

Note:

- Visualizzare l'indirizzo IP della stampante nella sezione TCP/IP del menu Rete/Porte. L'indirizzo IP è composto da quattro serie di numeri separati da punti, ad esempio 123,123.123,123.
- Se si utilizza un server proxy, disattivarlo temporaneamente per caricare correttamente la pagina Web.

- 2 Fare clic su **Impostazioni >Impostazioni generali**.

- 3 Nel campo Luminosità schermo, immettere la percentuale di luminosità desiderata per il display.

- 4 Fare clic su **Inoltra**.

Riciclaggio

Riciclaggio dei prodotti Dell

Per la restituzione e il riciclaggio dei prodotti Dell:

- 1 Visitare il sito Web all'indirizzo www.dell.com/recycle.
- 2 Selezionare il proprio paese.
- 3 Seguire le istruzioni visualizzate sullo schermo.

Protezione della stampante

Uso dell'opzione di blocco di protezione

La stampante è dotata di un'opzione di blocco di protezione. Connettere un blocco di sicurezza compatibile con la maggior parte dei computer portatili nella posizione mostrata per assicurare la stampante.



Dichiarazione di volatilità

La stampante contiene diversi tipi di memoria che possono memorizzare le impostazioni della periferica e di rete e i dati utente.

Tipo di memoria	Descrizione
Memoria volatile	La stampante usa RAM (<i>Random Access Memory</i>) standard come buffer temporaneo dei dati utente durante semplici processi di stampa.
Memoria non volatile	La stampante può usare due tipi di memoria non volatile: EEPROM e NAND (memoria flash). Entrambi sono utilizzati per memorizzare le informazioni relative al sistema operativo, alle impostazioni della periferica e alla rete.

Cancellare il contenuto di qualsiasi memoria della stampante installata nelle seguenti circostanze:

- La stampante deve essere dismessa.
- La stampante deve essere spostata in un altro reparto o in un'altra ubicazione.
- La stampante deve essere riparata da un operatore esterno all'organizzazione.
- La stampante deve essere riparata al di fuori del perimetro aziendale.
- La stampante deve essere venduta a un'altra organizzazione.

Cancellazione della memoria volatile

Perché la memoria volatile (RAM) installata nella stampante possa conservare le informazioni, è necessaria una fonte di alimentazione elettrica. Per eliminare i dati nel buffer, spegnere la stampante.

Cancellazione della memoria non volatile

Cancellare impostazioni singole, le impostazioni relative a periferiche e rete, le impostazioni di protezione e le soluzioni integrate attenendosi alla seguente procedura:

- 1 Spegnere la stampante.
- 2 Tenere premuti **2** e **6** sulla tastiera mentre si accende la stampante. Rilasciare i pulsanti solo quando viene visualizzata la barra di avanzamento.
La stampante esegue una normale sequenza di accensione, quindi viene visualizzato il menu Configurazione. Quando la stampante è completamente accesa, sul display della stampante viene visualizzato un elenco di funzioni.
- 3 Premere il pulsante freccia su o giù fino a visualizzare **Cancella tutte le impostazioni**.
La stampante si riavvierà diverse volte durante il processo.
Nota: l'opzione Cancella tutte le impostazioni consente di rimuovere in sicurezza le impostazioni relative alle periferiche, le soluzioni, i processi e le password dalla memoria della stampante.
- 4 Selezionare:
Indietro >Esci menu Config.

La stampante eseguirà una riaccensione, quindi tornerà alla normale modalità operativa.

Ricerca di informazioni di protezione della stampante

Negli ambienti ad alta sicurezza è necessario intraprendere ulteriori azioni per evitare l'accesso ai dati riservati archiviati nella stampante da parte di persone non autorizzate. Per ulteriori informazioni, consultare la "*Embedded Web Server - Protezione*" Guida dell'amministratore dal CD della stampante o dal nostro sito Web, oppure contattare il rivenditore presso il quale è stata acquistata la stampante.

Manutenzione della stampante

Per ottenere prestazioni di stampa ottimali, è necessario eseguire periodicamente alcune operazioni di manutenzione.

Avvertenza — Danno potenziale: La mancata sostituzione di componenti e materiali di consumo quando richiesto, può causare danni alla stampante o limitarne le migliori prestazioni.

Pulizia della stampante

Pulizia della stampante

Nota: questa attività viene eseguita dopo alcuni mesi.

Avvertenza — Danno potenziale: i danni provocati da un errata gestione della stampante non sono coperti dalla garanzia.

- 1 Accertarsi che la stampante sia spenta e scollegata dalla presa elettrica.



ATTENZIONE — PERICOLO DI SCOSSA: Per evitare il rischio di scosse elettriche quando si pulisce la parte esterna della stampante, scollegare il cavo di alimentazione dalla presa a muro e scollegare tutti i cavi della stampante prima di procedere.

- 2 Rimuovere la carta dal raccogliitore standard e dall'alimentatore multiuso.
- 3 Utilizzare un pennello morbido o un aspirapolvere per rimuovere polvere, residui e frammenti di carta intorno e all'interno della stampante.
- 4 Inumidire con acqua un panno pulito e privo di lanugine e utilizzarlo per pulire la parte esterna della stampante.

Avvertenza — Danno potenziale: Non utilizzare detersivi e detergenti comuni, poiché potrebbero danneggiare la parte esterna della stampante.

- 5 Accertarsi che tutte le aree della stampante siano asciutte prima di inviare un nuovo processo di stampa.

Verifica dello stato dei componenti e dei materiali di consumo della stampante

Sul display della stampante viene visualizzato un messaggio di avviso quando è necessario sostituire un materiale di consumo o eseguire le operazioni di manutenzione.

Verifica dello stato dei componenti e dei materiali di consumo dal pannello di controllo della stampante

Sul pannello di controllo della stampante, visualizzare:



>Stato/Materiali di consumo >



Visual. mat. consumo >



Verifica dello stato dei componenti e dei materiali di consumo da Embedded Web Server

Nota: Accertarsi che il computer e la stampante siano entrambi connessi alla stessa rete.

- 1 Aprire un browser Web e immettere l'indirizzo IP della stampante nel relativo campo.

Note:

- Visualizzare l'indirizzo IP della stampante nella sezione TCP/IP del menu Rete/Porte. L'indirizzo IP è composto da quattro serie di numeri separati da punti, ad esempio 123,123.123,123.
- Se si utilizza un server proxy, disattivarlo temporaneamente per caricare correttamente la pagina Web.

- 2 Fare clic su **Stato periferica >Ulteriori dettagli**.

Stima del numero di pagine restanti

La stima del numero delle pagine restanti si basa sulla cronologia di stampa recente della stampante. La relativa accuratezza può variare notevolmente e dipende da molti fattori, ad esempio dal contenuto effettivo dei documenti, dalle impostazioni della qualità di stampa e da altre impostazioni della stampante.

L'accuratezza del numero stimato di pagine restanti può ridursi quando il consumo di stampa effettivo è diverso dal consumo di stampa cronologico. Tenere presente il livello variabile di accuratezza prima di acquistare o sostituire i materiali di consumo in base alla stima. Finché non viene ottenuta una cronologia di stampa adeguata sulla stampante, le stime iniziali presuppongono il consumo dei materiali di consumo in base ai metodi di verifica e al contenuto delle pagine dell'International Organization for Standardization*.

* Resa media continua dichiarata per cartuccia nera in conformità con ISO/IEC 19752.

Richiesta di materiali di consumo

Ordinazione dei materiali di consumo tramite l'utility di ordinazione dei materiali di consumo

- 1 Utilizzare il comando di ricerca nel menu Start per individuare Centro monitor stato.
- 2 Aprire l'applicazione, quindi fare clic su **Materiali di consumo**.

Ordinazione dei materiali di consumo dalla pagina iniziale della stampante

- 1 Utilizzare il comando di ricerca nel menu Start per individuare Pagina principale stampanti Dell.
- 2 Aprire l'applicazione, quindi fare clic su **Manutenzione >Materiali di consumo**.

Conservazione dei materiali di consumo

I materiali di consumo devono essere conservati in un ambiente fresco e pulito. Non capovolgere i materiali di consumo e conservarli nella confezione originale prima di utilizzarli.

Non esporre i materiali di consumo a:

- luce solare diretta
- temperature superiori ai 35° C (95° F);
- tasso di umidità superiore all'80%
- aria salmastra
- gas corrosivi
- ambienti polverosi

Sostituzione dei materiali di consumo

Sostituzione della cartuccia di toner

- 1 Premere il pulsante sul lato destro della stampante, quindi aprire lo sportello anteriore.

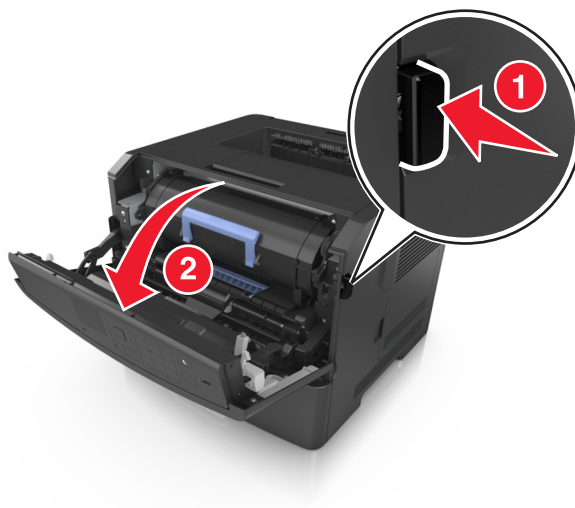

- 2 Estrarre la cartuccia di toner usando la maniglia.



- 3 Rimuovere la nuova cartuccia di toner dalla confezione e rimuovere tutto il materiale di imballaggio.
- 4 Agitare la nuova cartuccia per ridistribuire il toner.

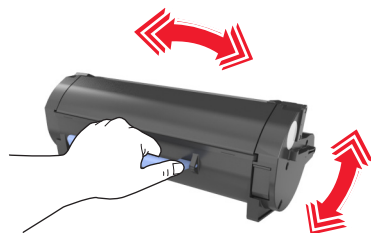

- 5 Inserire la cartuccia di toner nella stampante allineando le guide laterali della cartuccia con le frecce sulle guide laterali all'interno della stampante.

Avvertenza — Danno potenziale: Non esporre l'unità immagini alla luce diretta per più di 10 minuti. L'eccessiva esposizione alla luce può compromettere la qualità di stampa.

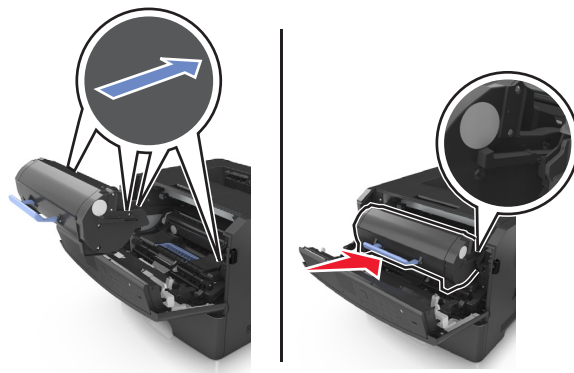

- 6 Chiudere lo sportello anteriore.

Sostituzione dell'unità immagini

1 Premere il pulsante sul lato destro della stampante, quindi aprire lo sportello anteriore.

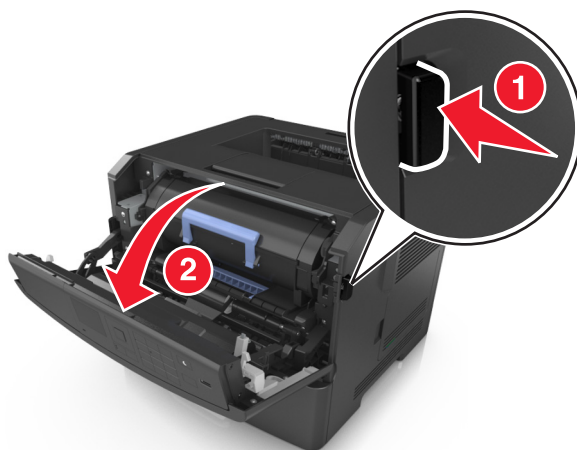

2 Estrarre la cartuccia di toner usando la maniglia.



3 Sollevare la maniglia blu, quindi estrarre l'unità immagini dalla stampante.

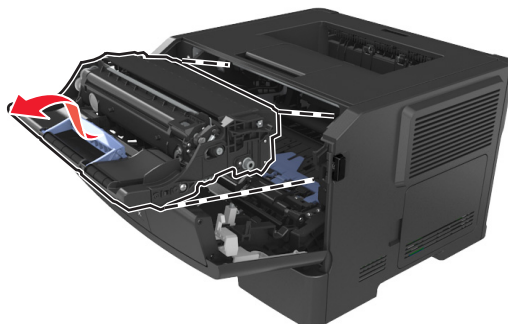

- 4 Rimuovere l'unità immagini dall'imballo e agitarla.

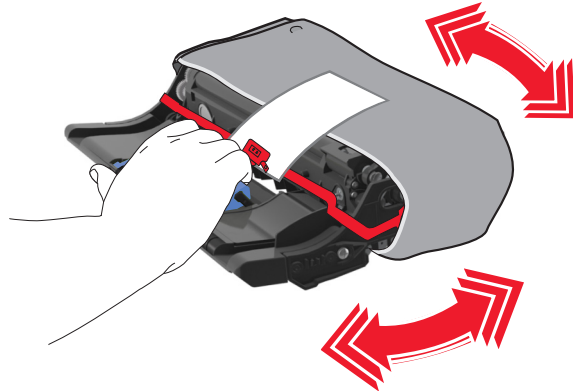

- 5 Rimuovere tutto il materiale di imballaggio dall'unità immagini.

Avvertenza — Danno potenziale: Non esporre l'unità immagini alla luce diretta per più di 10 minuti. L'eccessiva esposizione alla luce può compromettere la qualità di stampa.

Avvertenza — Danno potenziale: non toccare il tamburo del fotoconduttore. Ciò potrebbe influire sulla qualità di stampa dei processi di stampa futuri.

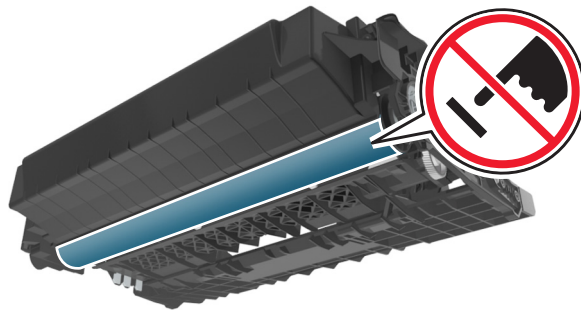

- 6 Inserire l'unità immagini nella stampante allineando le frecce sulle guide laterali dell'unità immagini con le frecce sulle guide laterali all'interno della stampante.

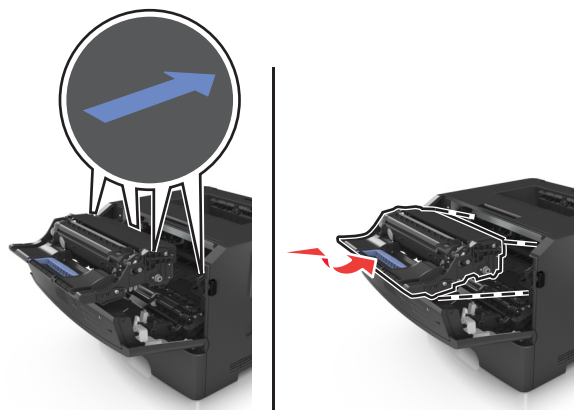

- 7 Inserire la cartuccia di toner nella stampante allineando le guide laterali della cartuccia con le frecce sulle guide laterali all'interno della stampante.

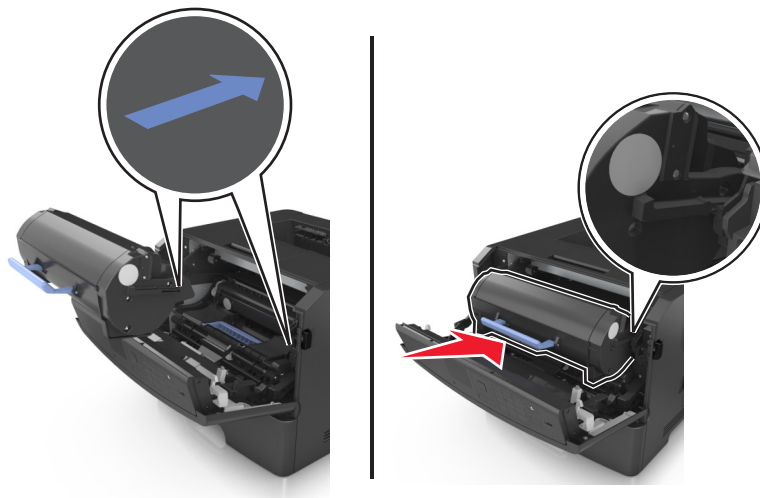

- 8 Chiudere lo sportello anteriore.

Spostamento della stampante

Prima di spostare la stampante

⚠ ATTENZIONE — PERICOLO DI LESIONI: prima di spostare la stampante, per evitare di ferirsi o danneggiare la stampante stessa, attenersi alle seguenti istruzioni:

- Spegnere la stampante con l'interruttore e scollegare il cavo di alimentazione dalla presa elettrica.
- Scollegare tutti i cavi della stampante prima di spostarla.
- Se è attualmente installato un vassoio opzionale, rimuoverlo dalla stampante. Per rimuovere il vassoio opzionale, farlo scorrere il fermo sul lato destro del vassoio verso la parte anteriore del vassoio finché non *scatta* in posizione.



- Utilizzare le maniglie poste su entrambi i lati della stampante per sollevarla.
- Assicurarsi che le dita non siano sotto la stampante mentre viene posizionata.
- Prima di installare la stampante, accertarsi di lasciare spazio sufficiente intorno ad essa.

Utilizzare solo il cavo di alimentazione fornito con il prodotto o componenti sostitutivi autorizzati dal produttore.

Avvertenza — Danno potenziale: i danni provocati da un errato spostamento della stampante non sono coperti dalla garanzia.

Spostamento della stampante

Per spostare in modo sicuro la stampante e le opzioni hardware, adottare le precauzioni riportate di seguito:

- Il carrello utilizzato per trasportare la stampante deve essere in grado di sostenere l'intera base.
- Il carrello utilizzato per trasportare le opzioni hardware deve avere dimensioni adeguate a sostenerle.
- Mantenere la stampante in posizione verticale.
- Evitare movimenti bruschi.

Trasporto della stampante

Per spedire la stampante, usare la confezione originale.

Gestione della stampante

Gestione dei messaggi della stampante

L'applicazione Messenger di stato consente di visualizzare i messaggi di errore che richiedono l'intervento dell'utente sulla stampante. Quando si verifica un errore, viene visualizzato un messaggio con la descrizione dell'errore e l'indicazione su dove reperire le informazioni di ripristino appropriate.

Se l'applicazione Messenger di stato è stata installata insieme al software della stampante, tale applicazione viene avviata automaticamente una volta completata l'installazione del software. La presenza dell'icona di Messenger di stato sulla barra delle applicazioni indica che l'installazione è stata completata.

Note:

- Questa funzione è disponibile solo in Windows XP o versioni successive.
- Accertarsi che sia installato il supporto per la comunicazione bidirezionale che consente la comunicazione tra la stampante e il computer.

Disabilitazione di Messenger di stato

- 1 Dalla barra delle applicazioni, fare clic con il pulsante destro del mouse sull'icona di Messenger di stato.
- 2 Selezionare **Esci**.

Abilitazione di Messenger di stato

- 1 Utilizzare il comando di ricerca nel menu Start per individuare Messenger di stato.
- 2 Aprire l'applicazione.

Accesso a Centro monitor stato

Utilizzare questa applicazione per visualizzare lo stato di qualsiasi stampante connessa in rete o mediante USB e ordinare materiali di consumo online.

Nota: Accertarsi che sia installato il supporto per la comunicazione bidirezionale che consente la comunicazione tra la stampante e il computer.

- 1 Utilizzare il comando di ricerca nel menu Start per individuare Centro monitor stato.
- 2 Aprire l'applicazione.

Verifica del display virtuale

- 1 Aprire un browser Web e immettere l'indirizzo IP della stampante nel relativo campo.

Note:

- Stampare una pagina delle impostazioni di rete o una pagina delle impostazioni dei menu e individuare l'indirizzo IP nella sezione TCP/IP. L'indirizzo IP è composto da quattro serie di numeri separati da punti, per esempio 123.123.123.123.

- Se si utilizza un server proxy, disattivarlo temporaneamente per caricare correttamente la pagina Web.

2 Premere **Invio** per aprire la pagina Web della stampante.

3 Fare clic su **Applicazioni >Pannello operatore remoto >Avvia applet VNC**.

Nota: per avviare l'applet VNC è richiesto un plugin Java.

4 Selezionare **Fare clic qui per continuare**.

Il display virtuale funziona proprio come un effettivo display del pannello di controllo della stampante.

Visualizzazione dei rapporti

È possibile visualizzare alcuni report in Embedded Web Server. Questi report sono utili per la valutazione dello stato della stampante, della rete e dei materiali di consumo.

1 Aprire un browser Web e immettere l'indirizzo IP della stampante nel relativo campo.

Note:

- Osservare l'indirizzo IP della stampante nella sezione TCP/IP del menu Rete/Porte. L'indirizzo IP è composto da quattro serie di numeri separati da punti, per esempio 123.123.123.123.
- Se si utilizza un server proxy, disattivarlo temporaneamente per caricare correttamente la pagina Web.

2 Fare clic su **Report**, quindi sul tipo di report che si desidera visualizzare.

Configurazione delle notifiche dei materiali di consumo da Embedded Web Server

È possibile determinare la modalità di notifica quando i materiali di consumo sono in esaurimento impostando gli avvisi selezionabili.

Note:

- È possibile impostare gli avvisi selezionabili sulla cartuccia di toner, l'unità immagini e il kit manutenzione.
- Tutti gli avvisi selezionabili possono essere impostati per le diverse condizioni di esaurimento dei materiali. Non è possibile invece impostare la condizione di limite massimo di esaurimento per tutti gli avvisi selezionabili. L'avviso selezionabile tramite e-mail è disponibile per tutte le condizioni dei materiali di consumo.
- La percentuale di durata residua stimata che richiede l'avviso può essere impostata per alcuni materiali in determinate condizioni.

1 Aprire un browser Web e immettere l'indirizzo IP della stampante nel relativo campo.

Note:

- Visualizzare l'indirizzo IP della stampante nella sezione TCP/IP del menu Rete/Porte. L'indirizzo IP è composto da quattro serie di numeri separati da punti, ad esempio 123,123.123,123.
- Se si utilizza un server proxy, disattivarlo temporaneamente per caricare correttamente la pagina Web.

2 Fare clic su **Impostazioni >Impostazioni di stampa >Notifiche materiali di consumo**.

3 Dal menu a discesa per ciascun materiale di consumo, scegliere tra le opzioni relative alla notifica riportate di seguito:

Notifica	Descrizione
Disattivato	La stampante funziona normalmente per tutti i materiali di consumo.
Solo e-mail	La stampante genera un'e-mail nel momento in cui si raggiunge la condizione di esaurimento. Lo stato dei materiali di consumo viene visualizzato nella pagina dei menu e nella pagina di stato.
Avvertenza	Sulla stampante viene visualizzato il messaggio di avviso e viene generata un'email sullo stato dei materiali. La stampante non si arresta nel momento in cui si raggiunge la condizione di esaurimento.
Continuable Stop ¹	La stampante interrompe i lavori in esecuzione quando si raggiunge la condizione di esaurimento, quindi l'utente deve premere un pulsante per continuare la stampa.
Non Continuable Stop ^{1,2}	La stampante si interrompe quando viene raggiunta la condizione di esaurimento dei materiali di consumo. Per proseguire la stampa, è necessario sostituire il materiale di consumo.
¹ La stampante genera un'e-mail sullo stato del materiale di consumo se è attiva la relativa notifica. ² La stampante si arresta quando alcuni materiali di consumo si esauriscono del tutto per impedire eventuali danni.	

4 Fare clic su **Inoltra**.

Modifica delle impostazioni per la stampa riservata

Nota: Questa funzione è disponibile solo nelle stampanti di rete o collegate a server di stampa.

1 Aprire un browser Web e immettere l'indirizzo IP della stampante nel relativo campo.

Note:

- Osservare l'indirizzo IP della stampante nella sezione TCP/IP del menu Rete/Porte. L'indirizzo IP è composto da quattro serie di numeri separati da punti, per esempio 123.123.123.123.
- Se si utilizza un server proxy, disattivarlo temporaneamente per caricare correttamente la pagina Web.

2 Fare clic sulla scheda **Impostazioni >Protezione >Impostazione stampa riservata**.

3 Modificare le impostazioni:

- Impostare un numero massimo di tentativi per l'inserimento del PIN. Quando l'utente supera un determinato numero di tentativi, vengono annullati tutti i processi di stampa di quell'utente.
- Impostare una scadenza per i processi di stampa riservati. Se un utente non ha stampato i processi di stampa entro il tempo stabilito, tutti i processi relativi a tale utente vengono eliminati.

4 Salvare le impostazioni modificate.

Copia delle impostazioni della stampante in altre stampanti

Nota: Questa funzione è disponibile solo sulle stampanti di rete.

1 Aprire un browser Web e immettere l'indirizzo IP della stampante nel relativo campo.

Note:

- Visualizzare l'indirizzo IP della stampante nella sezione TCP/IP del menu Rete/Porte. L'indirizzo IP è composto da quattro serie di numeri separati da punti, ad esempio 123,123.123,123.
- Se si utilizza un server proxy, disattivarlo temporaneamente per caricare correttamente la pagina Web.

2 Fare clic su **Copia impostazioni stampante**.

- 3 Per cambiare la lingua, selezionare una lingua dall'elenco a discesa, quindi fare clic su **Fare clic qui per selezionare la lingua**.
- 4 Fare clic sull'opzione relativa alle impostazioni della stampante.
- 5 Digitare gli indirizzi IP delle stampanti di origine e di destinazione nei rispettivi campi.
Nota: Per aggiungere o rimuovere una stampante di destinazione, fare clic su **Aggiungi IP di destinazione** o su **Rimuovi IP di destinazione**.
- 6 Fare clic su **Copia impostazioni stampante**.







Ripristino delle impostazioni predefinite di fabbrica

Se si desidera mantenere un elenco delle impostazioni dei menu correnti per riferimento, stampare una pagina delle impostazioni dei menu prima di ripristinare le impostazioni predefinite di fabbrica. Per ulteriori informazioni, vedere ["Stampa della pagina delle impostazioni dei menu" a pagina 25](#).

Per avere un metodo più completo per ripristinare le impostazioni predefinite di fabbrica della stampante, eseguire l'opzione Cancella tutte impostazioni. Per ulteriori informazioni, vedere ["Cancellazione della memoria non volatile" a pagina 90](#).

Avvertenza — Danno potenziale: Il ripristino delle impostazioni di fabbrica riporta la maggior parte delle impostazioni della stampante alle impostazioni originali. Le eccezioni includono la lingua di visualizzazione, i messaggi e le dimensioni personalizzate e le impostazioni del menu Rete/Porta. Tutti gli elementi trasferiti memorizzati nella RAM vengono eliminati, mentre quelli memorizzati nella memoria Flash o sul disco fisso della stampante non subiscono alcuna modifica.

Sul pannello di controllo della stampante, visualizzare:

 >Impostazioni >  >Impostazioni >  >Impostazioni generali >  >Impostazioni predefinite di fabbrica >  >Ripristina ora > 

Rimozione degli inceppamenti

La scelta accurata e il caricamento corretto della carta e dei supporti speciali consentono di evitare gran parte degli inceppamenti. Se si verificano inceppamenti, attenersi alla procedura illustrata in questo capitolo.

Nota: per impostazione predefinita la rimozione degli inceppamenti è impostata su Automatico. Le pagine inceppate vengono sempre ristampate, a meno che la quantità di memoria richiesta per conservare le pagine non sia necessaria per altre attività della stampante.

Come evitare gli inceppamenti

Caricare la carta correttamente

- Accertarsi che la carta sia ben distesa nel vassoio.

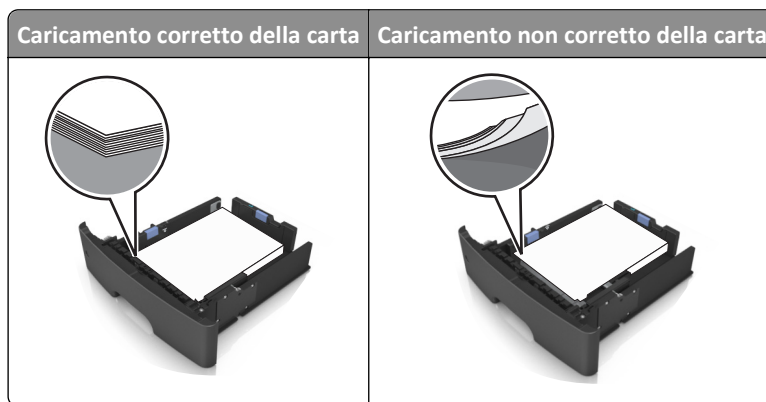

- Non rimuovere un vassoio durante la stampa.
- Non caricare un vassoio durante la stampa. Caricarlo prima della stampa oppure attendere che venga richiesto di eseguire il caricamento.
- Non caricare una quantità eccessiva di carta. Accertarsi che l'altezza della risma non superi l'indicatore di livello massimo della carta.
- Non far scivolare la carta nel vassoio. Caricare la carta come mostrato in figura.

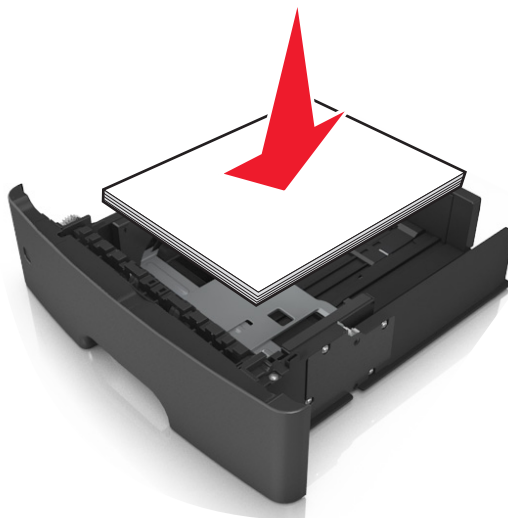

- Accertarsi che le guide nel vassoio o nell'alimentatore multifunzione siano posizionate correttamente e che non aderiscano eccessivamente alla carta o alle buste.
- Dopo aver caricato carta, inserirlo con decisione nella stampante.

Utilizzare la carta consigliata

- Utilizzare solo carta consigliata o supporti speciali.
- Non caricare carta piegata, sgualcita, umida, ripiegata o arricciata.
- Flettere, aprire a ventaglio e allineare la carta prima di caricarla.

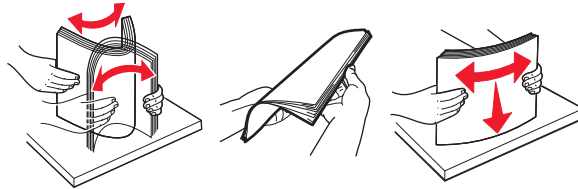

- Non utilizzare carta tagliata o rifilata a mano.
- Non mischiare tipi, pesi o dimensioni di supporti diversi nello stesso vassoio.
- Accertarsi che il tipo e il formato della carta siano impostati correttamente sul computer o sul pannello di controllo della stampante.
- Conservare la carta come consigliato dal produttore.

Aree di inceppamento e messaggi correlati

Se si verifica un inceppamento, sul display della stampante viene visualizzato un messaggio che indica l'area dell'inceppamento e informazioni su come rimuoverlo. Per rimuovere l'inceppamento, aprire gli sportelli, i coperchi e i vassoi indicati sul display.

Note:

- Quando Assist. incepp. è impostato su Attivo, una volta rimossa la pagina inceppata, la stampante espelle automaticamente le pagine bianche o le pagine parzialmente stampate nel raccogliitore standard. Controllare la pila di output stampata per pagine da scartare.
- quando Rimozione inceppamento è impostato su Attivato o Automatico, la stampante ristampa le pagine inceppate. Tuttavia, l'impostazione Automatico non garantisce che la pagina verrà stampata.

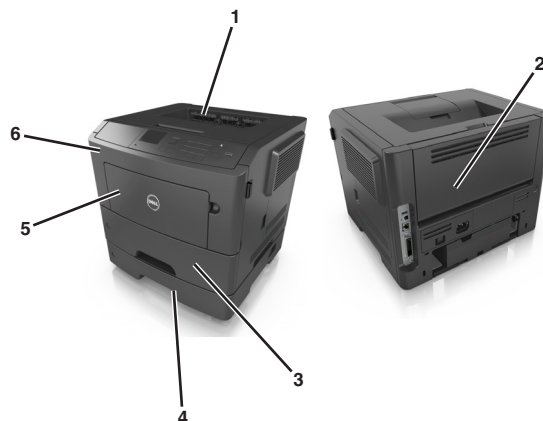

	Area	Messaggio del pannello di controllo della stampante	Soluzione
1	Raccogliitore standard	[x]-inceppamento pagina, rimuovere inceppamento dal raccogliitore standard. [20y.xx]	Rimuovere la carta inceppata.
2	Sportello posteriore	[x]-inceppamento pagina, aprire lo sportello posteriore. [20y.xx]	Aprire lo sportello posteriore e rimuovere la carta inceppata.
3	Vassoio 1	[x]-inceppamento pagina, rimuovere il vassoio 1 per eliminare l'unità fronte/retro. [23y.xx]	Estrarre completamente il vassoio 1, quindi spingere verso il basso l'aletta anteriore fronte/retro e rimuovere la carta inceppata. Nota: per rimuovere inceppamenti 23y.xx potrebbe essere necessario aprire lo sportello posteriore.
4	Vassoio [x]	[x]-inceppamento pagina, rimuovere il vassoio [x]. [24y.xx]	Estrarre il vassoio indicato, quindi rimuovere la carta inceppata.
5	Alimentatore & multiuso	[x]-inceppamento pagina, rimuovere inceppamento dall'alimentatore manuale. [250.xx]	Rimuovere tutta la carta dall'alimentatore multifunzione, quindi rimuovere la carta inceppata.
6	Sportello anteriore	[x]-inceppamento pagina, aprire lo sportello anteriore. [20y.xx]	Aprire lo sportello anteriore e rimuovere la cartuccia di toner, l'unità immagini e la carta inceppata.

[x]-inceppamento pagina, aprire lo sportello anteriore. [20y.xx]

 **ATTENZIONE — SUPERFICIE MOLTO CALDA:** L'area interna della stampante potrebbe surriscaldarsi. Per evitare infortuni, lasciare raffreddare la superficie prima di toccarla.

- 1 Premere il pulsante sul lato destro della stampante, quindi aprire lo sportello anteriore.

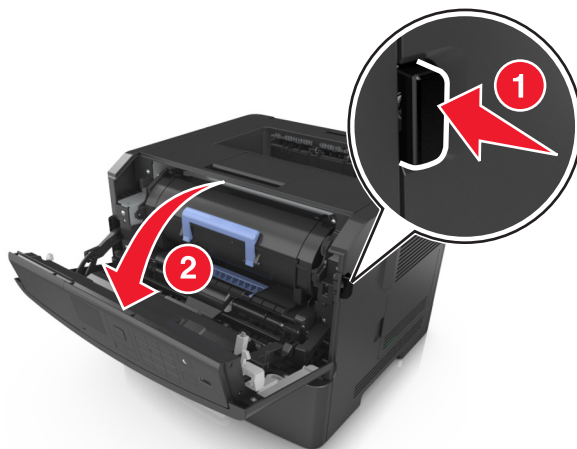

- 2 Estrarre la cartuccia di toner usando la maniglia.



- 3 Sollevare la maniglia blu, quindi estrarre l'unità immagini dalla stampante.



Avvertenza — Danno potenziale: non toccare il tamburo del fotoconduttore di colore blu lucido sotto l'unità immagini. Ciò potrebbe influire sulla qualità dei processi di stampa futuri.

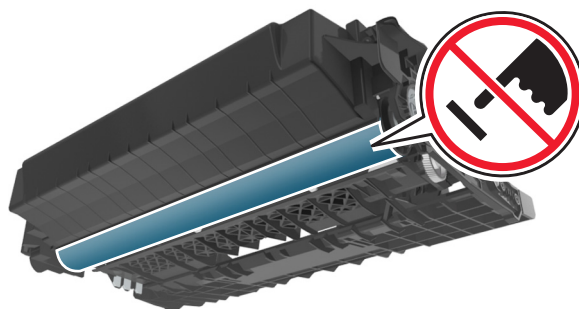

- 4 Posizionare l'unità immagini su una superficie piana e liscia.

Avvertenza — Danno potenziale: Non esporre l'unità immagini alla luce diretta per più di 10 minuti. L'eccessiva esposizione alla luce può compromettere la qualità di stampa.

- 5 Sollevare l'aletta blu nella parte anteriore della stampante.

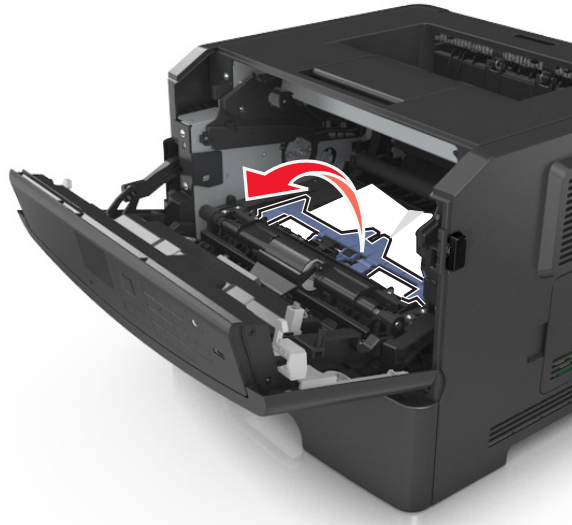

- 6 Afferrare la carta inceppata su ciascun lato ed estrarla delicatamente.

Nota: accertarsi che siano stati rimossi tutti i frammenti di carta.

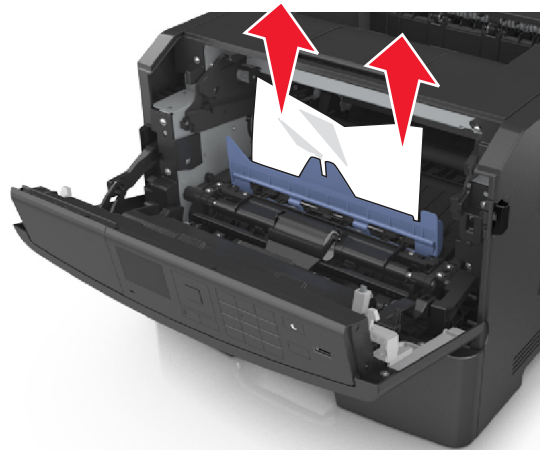

- 7 Installare l'unità immagini allineando le frecce sulle guide laterali dell'unità con le frecce sulle guide laterali all'interno della stampante, quindi inserire l'unità immagini nella stampante.

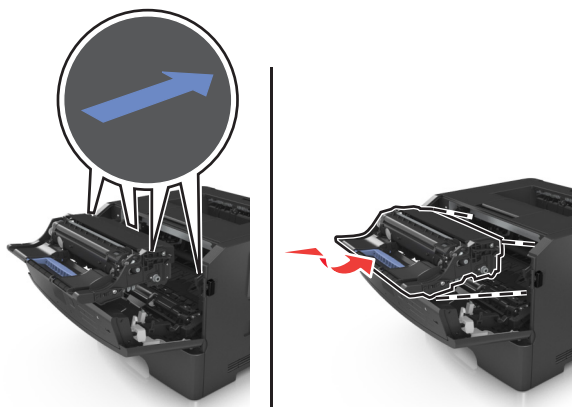

- 8 Installare la cartuccia di toner allineando le guide laterali della cartuccia con le frecce sulle guide laterali all'interno della stampante, quindi inserire la cartuccia nella stampante.

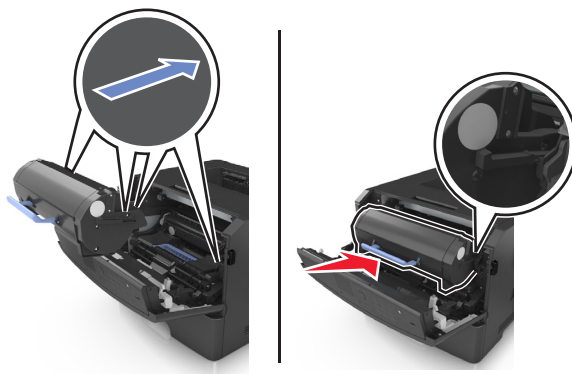

- 9 Chiudere lo sportello anteriore.

- 10 Dal pannello di controllo della stampante, selezionare **Avanti** > **OK** > **Rimuovere incepp.**, prem. **OK** > **OK**.

[x]-inceppamento pagina, aprire lo sportello posteriore. [20y.xx]

- 1 Aprire lo sportello anteriore.

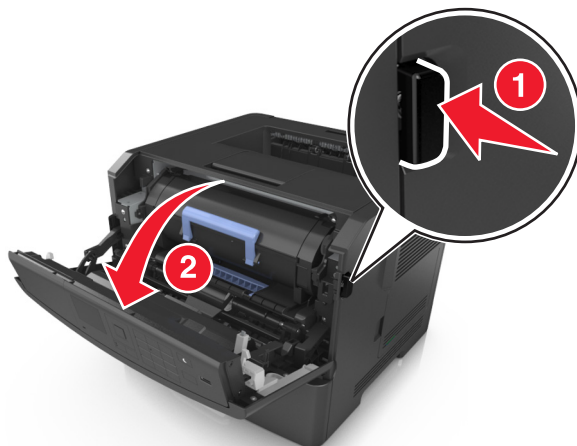

- 2 Tirare delicatamente verso il basso lo sportello posteriore.

 **ATTENZIONE — SUPERFICIE MOLTO CALDA:** L'area interna della stampante potrebbe surriscaldarsi. Lasciare raffreddare la superficie prima di toccarla per evitare infortuni.

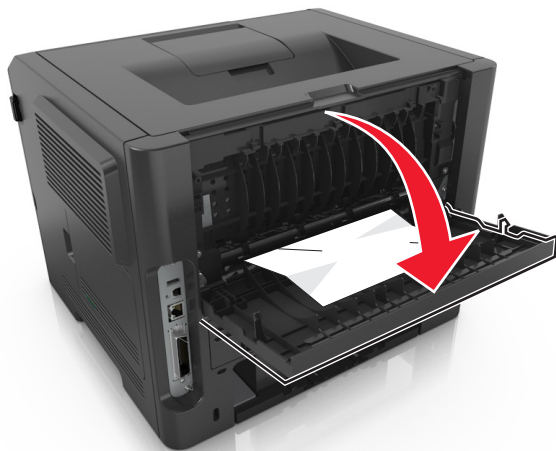

- 3 Afferrare la carta inceppata su ciascun lato ed estrarla delicatamente.

Nota: accertarsi che siano stati rimossi tutti i frammenti di carta.

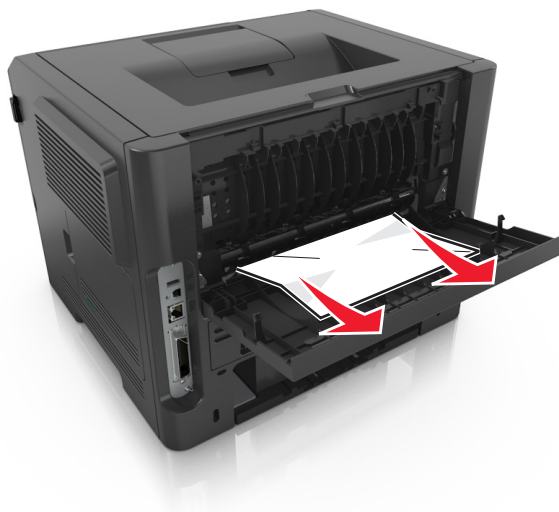

4 Chiudere lo sportello posteriore.

5 Dal pannello di controllo della stampante, selezionare **Avanti** > **OK** > **Rimuovere incepp.**, prem. **OK** > **OK** per cancellare il messaggio e continuare la stampa.

[x]-inceppamento pagina, rimuovere inceppamento dal raccogliitore standard. [20y.xx]

1 Afferrare la carta inceppata su ciascun lato ed estrarla delicatamente.

Nota: accertarsi che siano stati rimossi tutti i frammenti di carta.



2 Dal pannello di controllo della stampante, selezionare **Avanti** > **OK** > **Rimuovere incepp.**, prem. **OK** > **OK** per cancellare il messaggio e continuare la stampa.

[x]-inceppamento pagina, rimuovere il vassoio 1 per eliminare l'unità fronte/retro. [23y.xx]

 **ATTENZIONE — SUPERFICIE MOLTO CALDA:** L'area interna della stampante potrebbe surriscaldarsi. Per evitare infortuni, lasciare raffreddare la superficie prima di toccarla.

- 1 Estrarre completamente il vassoio dalla stampante.



- 2 Individuare la leva blu, quindi tirarla verso il basso per rilasciare l'inceppamento.

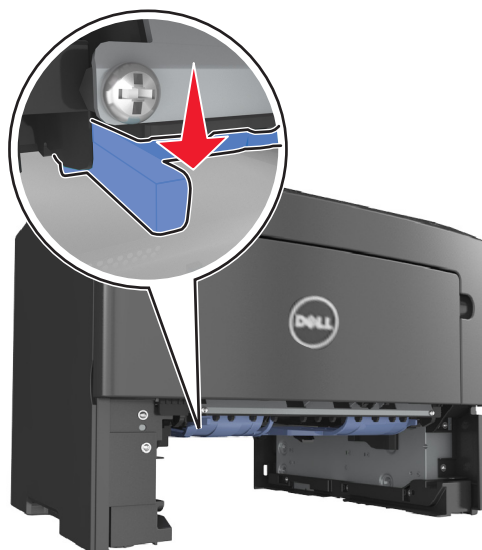

- 3 Afferrare la carta inceppata su ciascun lato ed estrarla delicatamente.

Nota: accertarsi che siano stati rimossi tutti i frammenti di carta.



4 Inserire il vassoio.

5 Dal pannello di controllo della stampante, selezionare **Avanti** > **OK** > **Rimuovere incepp.**, prem. **OK** > **OK** per cancellare il messaggio e continuare la stampa.

[x]-inceppamento pagina, aprire il vassoio[x]. [24y.xx]

1 Estrarre completamente il vassoio dalla stampante.

Nota: il messaggio visualizzato sul display della stampante indica il vassoio in cui è avvenuto l'inceppamento della carta.

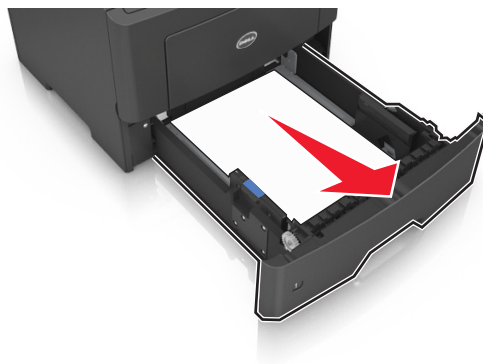

2 Afferrare la carta inceppata su ciascun lato ed estrarla delicatamente.

Nota: accertarsi che siano stati rimossi tutti i frammenti di carta.

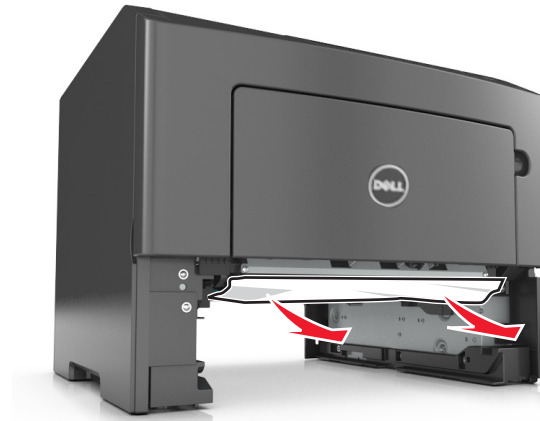

3 Inserire il vassoio.

4 Dal pannello di controllo della stampante, selezionare **Avanti** > **OK** > **Rimuovere incepp.**, prem. **OK** > **OK** per cancellare il messaggio e continuare la stampa.

[x]-inceppamento pagina, rimuovere inceppamento dall'alimentatore manuale. [25y.xx]

1 Afferrare dall'alimentatore multiuso la carta inceppata su ciascun lato ed estrarla delicatamente.

Nota: accertarsi che siano stati rimossi tutti i frammenti di carta.



2 Flettere i fogli avanti e indietro in modo da separarli, quindi aprirli a ventaglio. Non piegare o sgualcire la carta. Allinearne i bordi su una superficie piana.

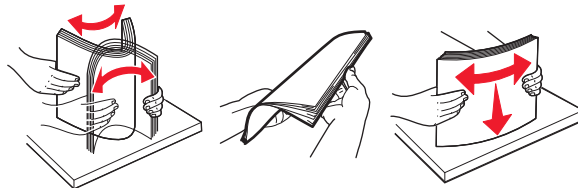

- 3 Ricaricare la carta nell'alimentatore multiuso.



Nota: assicurarsi di spostare la guida della carta in modo che aderisca ai bordi della carta.

- 4 Dal pannello di controllo della stampante, selezionare **Avanti** > **OK** > **Rimuovere incepp.**, prem. **OK** > **OK** per cancellare il messaggio e continuare la stampa.

Risoluzione dei problemi

Informazioni sui messaggi della stampante

[88.xy] Cartuccia in esaurimento

Potrebbe essere necessario ordinare una cartuccia di toner. Per annullare il messaggio e riprendere la stampa, premere **OK**.

Cartuccia in esaurimento [88.xy]

Se necessario, premere **OK** sul pannello di controllo della stampante per cancellare il messaggio e continuare la stampa.

Cartuccia in esaurimento, [x] pagine restanti stimate [88.xy]

Potrebbe essere necessario sostituire in tempi brevi la cartuccia di toner. Per ulteriori informazioni, vedere la sezione "Sostituzione dei materiali di consumo" della *Guida per l'utente*.

Se necessario, premere **OK** per annullare il messaggio e riprendere la stampa.

Cambia [origine carta] in [nome tipo personalizzato] caric. [orientamento]

Provare una o più delle soluzioni seguenti:

- Caricare il formato e il tipo carta corretto nel vassoio, quindi premere **OK** sul pannello di controllo della stampante.
Nota: Accertarsi che le impostazioni per tipo e formato carta siano specificati nel menu Carta sul pannello di controllo della stampante.
- Annullare il processo di stampa.

Cambia [origine carta] in [stringa personalizzata] caric. [orientamento]

Provare una o più delle soluzioni seguenti:

- Caricare il formato e il tipo carta corretto nel vassoio, quindi premere **OK** sul pannello di controllo della stampante.
Nota: Accertarsi che le impostazioni per tipo e formato carta siano specificati nel menu Carta sul pannello di controllo della stampante.
- Annullare il processo di stampa.

Cambia [origine carta] in [dimensioni carta] caric. [orientamento]

Provare una o più delle soluzioni seguenti:

- Caricare il formato e il tipo carta corretto nel vassoio, quindi premere **OK** sul pannello di controllo della stampante.
Nota: Accertarsi che le impostazioni per tipo e formato carta siano specificati nel menu Carta sul pannello di controllo della stampante.
- Annullare il processo di stampa.

Cambia [origine carta] in [tipo carta] [formato carta] caric. [orientamento]

Provare una o più delle soluzioni seguenti:

- Caricare il formato e il tipo carta corretto nel vassoio, quindi premere **OK** sul pannello di controllo della stampante.
Nota: Accertarsi che le impostazioni per tipo e formato carta siano specificati nel menu Carta sul pannello di controllo della stampante.
- Annullare il processo di stampa.

Chiudere sport. ant.

Chiudere lo sportello anteriore della stampante.

Pagina complessa, alcuni dati potrebbero non essere stati stampati [39]

Provare una o più delle soluzioni seguenti:

- Dal pannello di controllo della stampante, premere **OK** per annullare il messaggio e continuare la stampa.
- Ridurre il numero e le dimensioni dei font, la quantità e la complessità delle immagini e il numero di pagine del processo di stampa.
- Annullare il processo di stampa.
- Installare memoria aggiuntiva nella stampante.

Rilevata flash difettosa [51]

Provare una o più delle soluzioni seguenti:

- Sostituire la scheda di memoria flash difettosa.
- Dal pannello di controllo della stampante, premere **OK** per ignorare il messaggio e continuare la stampa.
- Annullare il processo di stampa corrente.

Errore di lettura dell'unità USB. Rimozione dell'unità USB.

È stata inserita una periferica USB non supportata. Rimuovere la periferica USB e inserirne una supportata.

Errore di lettura hub USB. Rimuovere hub.

È stato inserito un hub USB non supportato. Rimuovere l'hub USB, quindi installarne uno supportato.

[84.xy] Unità immagini in esaurimento

Potrebbe essere necessario ordinare un'unità immagini. Se necessario, premere  per annullare il messaggio e riprendere la stampa.

Unità immagini quasi esaurita [84.xy]

Se necessario, premere  sul pannello di controllo della stampante per cancellare il messaggio e continuare la stampa.

Unità immagini quasi esaurita, pagine restanti stimate [x] [84.xy]

Potrebbe essere necessario sostituire l'unità immagini in tempi brevi. Per ulteriori informazioni, vedere la sezione "Sostituzione dei materiali di consumo" della *Guida per l'utente*.

Se necessario, premere  per annullare il messaggio e riprendere la stampa.

Dimensioni carta non corrette, aprire [origine carta] [34]

Provare una o più delle soluzioni seguenti:

- Caricare nel vassoio carta delle dimensioni corrette.
- Dal pannello di controllo della stampante, premere  per azzerare il messaggio e stampare utilizzando un vassoio diverso.
- Controllare le guide della larghezza e della lunghezza dei vassoi e assicurarsi che la carta sia stata caricata correttamente nel vassoio.
- Accertarsi che il tipo e le dimensioni della carta siano specificati correttamente nelle Proprietà di stampa o nella finestra di dialogo Stampa.
- Accertarsi che le impostazioni per tipo e formato carta siano specificati nel menu Carta sul pannello di controllo della stampante.
- Accertarsi che il formato carta sia stato impostato correttamente. Ad esempio, se Dimens al. multiuso è impostato su Universale, verificare che la larghezza della carta sia adeguata per i dati da stampare.
- Annullare il processo di stampa.

Inserire vassoio [x]

Inserire il vassoio specificato nella stampante.

Memoria insufficiente per funzione Salva risorse [35]

Provare una o più delle soluzioni seguenti:

- Dal pannello di controllo della stampante, premere  per disabilitare Salva risorse, per annullare il messaggio e continuare la stampa.
- Installare memoria aggiuntiva nella stampante.

Memoria insufficiente per fascicolare processo [37]

Provare una o più delle soluzioni seguenti:

- Dal pannello di controllo della stampante, premere  per stampare la parte del processo già memorizzata e iniziare la fascicolazione della parte restante del processo di stampa.
- Annullare il processo di stampa corrente.

Memoria insufficiente per operazione di deframmentazione memoria flash [37]

Provare una o più delle soluzioni seguenti:

- Dal pannello di controllo della stampante, selezionare  per interrompere la deframmentazione e continuare la stampa.
- Eliminare font, macro e altri dati dalla memoria della stampante. Sul pannello di controllo della stampante, visualizzare:

 > Impostazioni >  > Impostazioni >  > Impostazioni di stampa >  > Menu Utilità >  > Formatta
scheda >  > Sì > 

- Installare memoria aggiuntiva nella stampante.

[37] Memoria insufficiente, eliminati alcuni processi in attesa

Dal pannello di controllo della stampante, premere  per cancellare il messaggio.

[37] Memoria insufficiente, alcuni processi in attesa non verranno ripristinati

Effettuare una delle seguenti operazioni:

- Dal pannello di controllo della stampante, premere  per cancellare il messaggio.
- Eliminare altri eventuali processi in attesa per liberare memoria aggiuntiva nella stampante.

Carica [origine carta] in [stringa personalizzata] [orientamento carta]

Provare una o più delle soluzioni seguenti:

- Caricare il vassoio o l'alimentatore indicato con formato e tipo di carta corretti.
- Dal pannello di controllo della stampante, premere  per annullare il messaggio e continuare la stampa.

Nota: Se è presente un vassoio contenente carta del tipo e delle dimensioni corrette, la stampante preleva la carta da tale vassoio. Se non viene rilevato alcun vassoio contenente carta del tipo e del formato corretti, la stampa viene eseguita dall'origine carta predefinita.

- Annullare il processo corrente.

Carica [origine carta] in [nome tipo personalizzato] [orientamento]

Provare una o più delle soluzioni seguenti:

- Caricare il vassoio o l'alimentatore con il formato e il tipo di carta corretti.
- Dal pannello di controllo della stampante, premere  per annullare il messaggio e continuare la stampa.

Nota: Se è presente un vassoio contenente carta del tipo e formato corretto, la stampante preleva la carta da tale vassoio. Se non viene rilevato alcun vassoio contenente carta del tipo e del formato corretti, la stampa viene eseguita dall'origine carta predefinita.

- Annullare il processo corrente.

Carica [origine carta] in [formato carta] [orientamento]

Provare una o più delle soluzioni seguenti:

- Selezionare il vassoio o l'alimentatore con il formato di carta corretto.
- Dal pannello di controllo della stampante, premere  per annullare il messaggio e continuare la stampa.

Nota: Se è presente un vassoio contenente carta del formato corretto, la stampante preleva la carta da tale vassoio. Se non viene rilevato alcun vassoio contenente carta del formato corretto, la stampa viene eseguita dall'origine carta predefinita.

- Annullare il processo corrente.

Carica [origine carta] in [tipo carta] [formato carta] [orientamento]

Provare una o più delle soluzioni seguenti:

- Caricare il vassoio o l'alimentatore con il formato e il tipo di carta corretti.
- Dal pannello di controllo della stampante, premere  per annullare il messaggio e continuare la stampa.

Nota: Se è presente un vassoio contenente carta del tipo e formato corretto, la stampante preleva la carta da tale vassoio. Se non viene rilevato alcun vassoio contenente carta del tipo e del formato corretti, la stampa viene eseguita dall'origine carta predefinita.

- Annullare il processo corrente.

Caricare alim. manuale con [nome tipo personalizzato] [orientamento]

Provare una o più delle soluzioni seguenti:

- Selezionare l'alimentatore con il formato e il tipo di carta corretti.
- Dal pannello di controllo della stampante, premere  per annullare il messaggio e continuare la stampa.
Nota: Se non è presente carta nell'alimentatore, la richiesta viene sovrascritta manualmente, quindi viene eseguita la stampa da un vassoio selezionato automaticamente.
- Annullare il processo corrente.

Caricare alim. manuale con [stringa personalizzata] [orientamento]

Provare una o più delle soluzioni seguenti:

- Selezionare l'alimentatore con il formato e il tipo di carta corretti.
- Dal pannello di controllo della stampante, premere  per annullare il messaggio e continuare la stampa.
Nota: Se non è presente carta nell'alimentatore, la richiesta viene sovrascritta manualmente, quindi viene eseguita la stampa da un vassoio selezionato automaticamente.
- Annullare il processo corrente.

Carica alim. manuale con [formato carta] [orientamento]

Provare una o più delle soluzioni seguenti:

- Caricare l'alimentatore con carta del formato corretto.
- Dal pannello di controllo della stampante, premere  per annullare il messaggio e continuare la stampa.
Nota: Se non è presente carta nell'alimentatore, la richiesta viene sovrascritta manualmente, quindi viene eseguita la stampa da un vassoio selezionato automaticamente.
- Annullare il processo corrente.

Carica alim. manuale con [tipo carta] [formato carta] [orientamento]

Provare una o più delle soluzioni seguenti:

- Selezionare l'alimentatore con il formato e il tipo di carta corretti.
- Dal pannello di controllo della stampante, premere  per annullare il messaggio e continuare la stampa.
Nota: Se non è presente carta nell'alimentatore, la richiesta viene sovrascritta manualmente, quindi viene eseguita la stampa da un vassoio selezionato automaticamente.
- Annullare il processo corrente.

[80.xy] Kit manutenzione in esaurimento

Potrebbe essere necessario ordinare un kit manutenzione. Per ulteriori informazioni, rivolgersi al supporto tecnico o al rivenditore della stampante Dell, riportando il messaggio.

Se necessario, premere  sul pannello di controllo della stampante per cancellare il messaggio e continuare la stampa.

[80.xy] Kit manutenzione quasi esaurito

Per ulteriori informazioni, rivolgersi al supporto tecnico o al rivenditore della stampante Dell, riportando il messaggio.

Se necessario, premere  sul pannello di controllo della stampante per cancellare il messaggio e continuare la stampa.

Kit manutenzione in esaurimento, pagine restanti stimate [x] [80.xy]

Potrebbe essere necessario sostituire in tempi brevi il kit di manutenzione. Per ulteriori informazioni, rivolgersi al Supporto tecnico o al rivenditore della stampante Dell.

Se necessario, premere  sul pannello di controllo della stampante per cancellare il messaggio e continuare la stampa.

Memoria piena [38]

Provare una o più delle soluzioni seguenti:

- Dal pannello di controllo della stampante, premere  per cancellare il messaggio.
- Ridurre l'impostazione di risoluzione.
- Installare memoria aggiuntiva nella stampante.

Errore software di rete [x] [54]

Provare una o più delle soluzioni seguenti:

- Dal pannello di controllo della stampante, premere  per annullare il messaggio e continuare la stampa.
- Spegnerla stampante, attendere 10 secondi e riaccenderla.
- Aggiornare il firmware di rete nella stampante o nel server di stampa. Per ulteriori informazioni, rivolgersi al Supporto tecnico o al rivenditore della stampante Dell.



[tipo materiale] non-Dell, vedere la Guida per l'utente [33.xy]

Nota: il tipo di materiale di consumo può essere la cartuccia di toner o l'unità immagini.

La stampante ha rilevato un materiale o una parte non-Dell installata nella stampante.

La stampante Dell è progettata per funzionare al meglio con materiali e parti Dell originali. L'utilizzo di materiali o componenti di terze parti può influire su prestazioni, affidabilità o durata della stampante e dei relativi componenti di acquisizione immagini.

Tutti gli indicatori di durata sono progettati per funzionare con materiali e parti Dell e potrebbero produrre risultati imprevisti in caso di utilizzo di materiali e parti di terze parti. L'utilizzo di componenti di acquisizione immagini oltre la durata prevista può causare danni alla stampante Dell o a componenti associati.

Avvertenza — Danno potenziale: L'utilizzo di materiali o parti di terze parti può influire sulla copertura della garanzia. Eventuali danni causati dall'utilizzo di materiali o componenti di terze parti non sono coperti dalla garanzia. Per accettare una parte o tutti questi rischi e continuare a utilizzare componenti o parti non originali nella stampante, premere contemporaneamente  e  sul pannello di controllo della stampante per 15 secondi per cancellare il messaggio e continuare a stampare.

Se non si desidera accettare questi rischi, rimuovere il materiale o il componente di terze parti dalla stampante, quindi installare un materiale o un componente parte Dell originale.

Nota: Per l'elenco dei materiali supportati, vedere la sezione "Richiesta di materiali di consumo" nella *Guida per l'utente* o visitare il sito www.dell.com/printers.

Spazio libero insufficiente nella memoria flash per le risorse [52]

Provare una o più delle soluzioni seguenti:

- Dal pannello di controllo della stampante, premere  per annullare il messaggio e continuare la stampa.
- Eliminare i font, le macro e gli altri dati contenuti nella memoria flash.

Sul pannello di controllo della stampante, visualizzare:

 > Impostazioni >  > Impostazioni >  > Impostazioni di stampa >  > Menu Utilità >  > Formatta scheda >  > Sì > 







- Usare una scheda di memoria Flash di capacità maggiore.

Nota: Le macro e i font scaricati e non precedentemente memorizzati nella memoria flash vengono eliminati quando la stampante viene spenta o riavviata.

Errore font PPDS [50]

Provare una o più delle soluzioni seguenti:

- Dal pannello di controllo della stampante, premere  per annullare il messaggio e continuare la stampa.
- Se la stampante non è in grado di rilevare il font richiesto, selezionare:

 > Impostazioni >  > Impostazioni > Impostazioni di stampa >  > Menu PPDS >  > Adattamento font >  > Attivato > 

La stampante individuerà un font simile e riformatterà il testo in questione.

- Annullare il processo di stampa corrente.

[31.xy] Reinstallare cartuccia mancante o che non risponde

Provare una o più delle soluzioni seguenti:

- Verificare se la cartuccia di toner risulta mancante. Se non è presente, installare la cartuccia di toner.
Per informazioni sull'installazione della cartuccia, vedere la sezione "Sostituzione dei materiali di consumo" della *Guida per l'utente*.
- Se la cartuccia di toner è installata, rimuovere la cartuccia di toner che non risponde e reinstallarla.
Nota: Se il messaggio viene visualizzato dopo aver reinstallato il materiale di consumo, la cartuccia è difettosa. Sostituire la cartuccia di toner.

[31.xy] Reinstallare unità immagini mancante o che non risponde

Provare una o più delle soluzioni seguenti:

- Controllare se manca l'unità immagini. In tal caso, installare l'unità immagini.
Per informazioni sull'installazione dell'unità immagini, vedere la sezione "Sostituzione dei materiali di consumo" nella *Guida per l'utente*.
- Se l'unità immagini è installata, rimuovere l'unità immagini che non risponde, quindi reinstallarla.
Nota: Se il messaggio viene visualizzato dopo aver reinstallato il materiale di consumo, l'unità immagini è difettosa. Sostituire l'unità di acquisizione immagini.

rimuovere carta da raccoglitore uscita standard

Rimuovere la risma di carta dal raccoglitore standard.

[88.xy] Sostituire la cartuccia, pagine restanti stimate 0

Per annullare il messaggio e continuare la stampa, sostituire la cartuccia di toner. Per ulteriori informazioni, vedere il foglio di istruzioni in dotazione con il materiale di consumo o la sezione "Sostituzione dei materiali di consumo" della *Guida per l'utente*.

Nota: se non si dispone di una cartuccia sostitutiva, vedere la sezione "Richiesta di materiali di consumo" nella *Guida per l'utente* o visitare il nostro sito Web.

[84.xy] Sostituire unità immagini, pagine restanti stimate 0

Per annullare il messaggio e continuare la stampa, sostituire l'unità immagini. Per ulteriori informazioni, vedere il foglio di istruzioni in dotazione con il materiale di consumo o la sezione "Sostituzione dei materiali di consumo" della *Guida per l'utente*.

Nota: se non si dispone di un'unità immagini sostitutiva, vedere la sezione "Richiesta di materiali di consumo" nella *Guida per l'utente* o visitare il nostro sito Web.

[80.xy] Sostituire kit manutenzione, pagine restanti stimate 0

La stampante è programmata per la manutenzione. Rivolgersi al supporto tecnico o al rivenditore della stampante Dell, riportando il messaggio.

Sostituire cartuccia non supportata [32.xy]

Rimuovere la cartuccia di toner e installarne una supportata per cancellare il messaggio e continuare la stampa. Per ulteriori informazioni, vedere il foglio di istruzioni in dotazione con il materiale di consumo o la sezione "Sostituzione dei materiali di consumo" della *Guida per l'utente*.

Nota: Se non si dispone di una cartuccia sostitutiva, vedere la sezione "Richiesta di materiali di consumo" nella *Guida per l'utente* o visitare il nostro sito Web.

Sostituire unità immagini non supportata [32.xy]

Per annullare il messaggio e continuare la stampa, rimuovere l'unità immagini e installarne una supportata. Per ulteriori informazioni, vedere il foglio di istruzioni in dotazione con il materiale di consumo o la sezione "Sostituzione dei materiali di consumo" della *Guida per l'utente*.

Nota: se non si dispone di un'unità immagini sostitutiva, vedere la sezione "Richiesta di materiali di consumo" nella *Guida per l'utente* o visitare il nostro sito Web.

server SMTP non impostato. contattare l'amministratore di sistema

Dal pannello di controllo della stampante, premere  per cancellare il messaggio.

Nota: Se il messaggio viene visualizzato di nuovo, contattare un tecnico del supporto di sistema.

Errore software di rete standard [54]

Provare una o più delle soluzioni seguenti

- Sul pannello di controllo della stampante, premere  per confermare.
- Spegnerne il router, attendere 30 secondi e riaccenderlo.
- Spegnerne la stampante, quindi riaccenderla.
- Aggiornare il firmware di rete nella stampante o nel server di stampa. Per ulteriori informazioni, visitare il sito Web del supporto Dell all'indirizzo www.dell.com/support/printers o contattare l'amministratore di sistema.

Porta parallela standard disabilitata [56]

- Dal pannello di controllo della stampante, selezionare **Continua** per annullare il messaggio. Per i modelli di stampante senza schermo a sfioramento, premere  per confermare.

Note:

- Tutti i dati ricevuti tramite la porta parallela vengono eliminati.
- Verificare che il menu Buffer parallela non sia impostato su Disabilitato.

Porta USB standard disabilitata [56]

Provare una o più delle soluzioni seguenti:

- Dal pannello di controllo della stampante, premere  per cancellare il messaggio e continuare la stampa.

Nota: Tutti i dati ricevuti tramite la porta USB vengono eliminati.

- Dal pannello di controllo della stampante, impostare Buffer USB su Auto.

[58] Troppe opzioni flash installate

- 1 Spegnere la stampante.
- 2 Scollegare il cavo di alimentazione dalla presa elettrica.
- 3 Rimuovere la memoria flash extra.
- 4 Collegare il cavo di alimentazione a una presa elettrica dotata di messa a terra.
- 5 Riaccendere la stampante.

[58] Troppi vassoi collegati

- 1 Spegnere la stampante.
- 2 Scollegare il cavo di alimentazione dalla presa elettrica.
- 3 Rimuovere i vassoi extra.
- 4 Collegare il cavo di alimentazione a una presa elettrica dotata di messa a terra.
- 5 Riaccendere la stampante.

Rilevata memoria flash non formattata [53]

Provare una o più delle soluzioni seguenti:

- Dal pannello di controllo della stampante, selezionare  per interrompere la deframmentazione e continuare la stampa.
- Formattare la memoria Flash.

Nota: Se il messaggio di errore persiste, è possibile che la memoria flash sia difettosa e debba essere sostituita.

Opzione non supportata slot [x] [55]

- 1 Spegnere la stampante.
- 2 Scollegare il cavo di alimentazione dalla presa elettrica.
- 3 Rimuovere la scheda opzionale non supportata dalla scheda del controller della stampante, quindi sostituirla con una scheda supportata.
- 4 Collegare il cavo di alimentazione a una presa elettrica dotata di messa a terra.
- 5 Riaccendere la stampante.

Risoluzione dei problemi di stampa

- "Problemi di base della stampante" a pagina 126
- "Problemi relativi alle opzioni" a pagina 128
- "Problemi di alimentazione della carta" a pagina 130

Problemi di base della stampante

La stampante non risponde

Azione	Sì	No
<p>Passo 1 Verificare che la stampante sia accesa.</p> <p>La stampante è accesa?</p>	Andare al passaggio 2.	Accendere la stampante.
<p>Passo 2 Verificare se la stampante è in modalità sospensione o ibernazione.</p> <p>La stampante è in modalità sospensione o ibernazione?</p>	Premere il pulsante Sospendi per consentire alla stampante di uscire dalla modalità sospensione o ibernazione.	Andare al passaggio 3.
<p>Passo 3 Assicurarsi che un'estremità del cavo di alimentazione sia collegata alla stampante e l'altra estremità a una presa elettrica dotata di messa a terra.</p> <p>Il cavo di alimentazione è collegato alla stampante e a una presa elettrica dotata di messa a terra?</p>	Andare al passaggio 4.	Collegare un'estremità del cavo di alimentazione alla stampante e l'altra estremità a una presa elettrica dotata di messa a terra.
<p>Passo 4 Controllare le altre apparecchiature elettriche collegate alla presa.</p> <p>Le apparecchiature elettriche funzionano correttamente?</p>	Scollegare le altre apparecchiature elettriche e accendere la stampante. Se la stampante non funziona, ricollegare le altre apparecchiature elettriche.	Andare al passaggio 5.
<p>Passo 5 Verificare se i cavi che collegano la stampante e il computer siano inseriti nelle porte corrette.</p> <p>I cavi sono inseriti nelle porte corrette?</p>	Andare al passaggio 6.	Accertarsi che: <ul style="list-style-type: none"> • Il simbolo sul cavo coincida con il simbolo USB sulla stampante • Alla porta Ethernet sia collegato il cavo Ethernet appropriato
<p>Passo 6 Assicurarsi che la presa elettrica non sia disattivata tramite un interruttore o un commutatore.</p> <p>La presa elettrica è disattivata tramite un interruttore o un commutatore?</p>	Attivare l'interruttore o reimpostare il commutatore.	Andare al passaggio 7.

Azione	Si	No
<p>Passo 7 Verificare se la stampante sia collegata a protettori di tensione, alimentatori di corrente continua o prolunghe.</p> <p>La stampante è collegata a protettori di tensione, alimentatori di corrente continua o prolunghe?</p>	Collegare il cavo di alimentazione della stampante a una presa elettrica dotata di messa a terra.	Andare al passaggio 8.
<p>Passo 8 Verificare se un'estremità del cavo della stampante sia collegato a una porta sulla stampante e l'altra estremità al computer, al server di stampa, alle opzioni o ad altre periferiche di rete.</p> <p>Il cavo della stampante è collegato correttamente alla stampante e al computer, al server di stampa, alle opzioni o ad altre periferiche di rete?</p>	Andare al passaggio 9.	Collegare correttamente il cavo alla stampante e al computer, al server di stampa, alle opzioni o ad altre periferiche di rete.
<p>Passo 9 Assicurarsi di installare tutte le opzioni hardware correttamente e di rimuovere tutto il materiale di imballaggio.</p> <p>Tutte le opzioni hardware sono installate correttamente e il materiale di imballaggio è stato rimosso?</p>	Andare al passaggio 10.	Spegnere la stampante, rimuovere tutti i materiali di imballaggio, quindi reinstallare le opzioni hardware e accendere la stampante.
<p>Passo 10 Verificare se si siano selezionate le impostazioni della porta corrette nel driver della stampante.</p> <p>Le impostazioni della porta sono corrette?</p>	Andare al passaggio 11.	Utilizzare le impostazioni del driver della stampante corrette.
<p>Passo 11 Controllare il driver della stampante installato.</p> <p>È installato il driver della stampante corretto?</p>	Andare al passaggio 12.	Installare il driver della stampante corretto.
<p>Passo 12 Spegnere la stampante, attendere circa 10 secondi e riaccenderla.</p> <p>La stampante funziona correttamente?</p>	Il problema è stato risolto.	Contatto Supporto tecnico .

Lo schermo della stampante è vuoto

Azione	Si	No
<p>Passo 1 Premere il pulsante Sospendi sul pannello di controllo della stampante.</p> <p>Il messaggio Pronta viene visualizzato sul display della stampante?</p>	Il problema è stato risolto.	Andare al passaggio 2.
<p>Passo 2 Spegnere la stampante, attendere circa 10 secondi e riaccenderla.</p> <p>I messaggi Attendere e Pronta vengono visualizzati sul display della stampante?</p>	Il problema è stato risolto.	Spegnere la stampante, quindi contattare Supporto tecnico .

Problemi relativi alle opzioni

Impossibile rilevare l'opzione interna

Azione	Si	No
<p>Passo 1 Spegner la stampante, attendere 10 secondi e riaccenderla.</p> <p>L'opzione interna funziona correttamente?</p>	<p>Il problema è stato risolto.</p>	<p>Andare al passaggio 2.</p>
<p>Passo 2 Controllare se l'opzione interna è installata correttamente nella scheda del controller.</p> <ul style="list-style-type: none"> a Spegner la stampante con l'interruttore e scollegare il cavo di alimentazione dalla presa elettrica. b Assicurarsi che l'opzione interna sia installata nel connettore appropriato nella scheda del controller. c Collegare il cavo di alimentazione alla stampante, quindi a una presa elettrica dotata di messa a terra, quindi accendere la stampante. <p>L'opzione interna è installata correttamente nella scheda del controller?</p>	<p>Andare al passaggio 3.</p>	<p>Connettere l'opzione interna alla scheda del controller.</p>
<p>Passo 3 Stampare una pagina delle impostazioni dei menu e verificare se l'opzione interna è presente nell'elenco Dispositivi installati.</p> <p>L'opzione interna è riportata nella pagina delle impostazioni dei menu?</p>	<p>Andare al passaggio 4.</p>	<p>Reinstallare l'opzione interna.</p>
<p>Passo 4</p> <ul style="list-style-type: none"> a Verificare se l'opzione interna è selezionata. Potrebbe essere necessario aggiungere manualmente l'opzione interna nel driver per stampante per renderla disponibile per i processi di stampa. Per ulteriori informazioni, vedere "Aggiunta delle opzioni disponibili nel driver di stampa" a pagina 21. b Inviare nuovamente il processo di stampa. <p>L'opzione interna funziona correttamente?</p>	<p>Il problema è stato risolto.</p>	<p>Contatto Supporto tecnico.</p>

Problemi del vassoio

Azione	Sì	No
<p>Passo 1</p> <p>a Estrarre il vassoio, quindi effettuare una delle seguenti operazioni:</p> <ul style="list-style-type: none"> • Verificare la presenza di carta inceppata o non alimentata correttamente. • Verificare che gli indicatori del formato carta sulle guide della carta siano allineati agli indicatori del formato carta sul vassoio. • Se si desidera stampare su carta di formato personalizzato, accertarsi che le guide della carta siano appoggiate ai bordi della carta. • Accertarsi che la carta non superi l'indicatore di livello massimo della carta. • Accertarsi che la carta sia ben distesa nel vassoio. <p>b Verificare che il vassoio si chiuda correttamente.</p> <p>Il vassoio funziona?</p>	<p>Il problema è stato risolto.</p>	<p>Andare al passaggio 2.</p>
<p>Passo 2</p> <p>a Spegnerla stampante, attendere circa 10 secondi e riaccenderla.</p> <p>b Inviare nuovamente il processo di stampa.</p> <p>Il vassoio funziona?</p>	<p>Il problema è stato risolto.</p>	<p>Andare al passaggio 3.</p>
<p>Passo 3</p> <p>Verificare se il vassoio è installato e se è riconosciuto dalla stampante.</p> <p>Stampare una pagina delle impostazioni dei menu e verificare se il vassoio è presente nell'elenco delle caratteristiche installate.</p> <p>Il vassoio è presente nella pagina delle impostazioni dei menu?</p>	<p>Andare al passaggio 4.</p>	<p>Reinstallare il vassoio. Per ulteriori informazioni, consultare la documentazione relativa all'installazione fornita con il vassoio.</p>
<p>Passo 4</p> <p>Verificare che il vassoio sia disponibile nel driver della stampante.</p> <p>Nota: Se necessario, aggiungere manualmente il vassoio nel driver della stampante per renderlo disponibile per i processi di stampa. Per ulteriori informazioni, vedere "Aggiunta delle opzioni disponibili nel driver di stampa" a pagina 21.</p> <p>Il vassoio è disponibile nel driver della stampante?</p>	<p>Andare al passaggio 5.</p>	<p>Aggiungere manualmente il vassoio nel driver della stampante.</p>
<p>Passo 5</p> <p>Verificare se l'opzione è selezionata.</p> <p>a Dall'applicazione in uso, selezionare l'opzione. Se si utilizza Mac OS X versione 9, verificare se la stampante è impostata in Scelta Risorse.</p> <p>b Inviare nuovamente il processo di stampa.</p> <p>Il vassoio funziona?</p>	<p>Il problema è stato risolto.</p>	<p>Contatto Supporto tecnico.</p>

Problemi di alimentazione della carta





Si verificano numerosi inceppamenti carta

Azione	Si	No
<p>Passo 1</p> <p>a Estrarre il vassoio, quindi effettuare una delle seguenti operazioni:</p> <ul style="list-style-type: none"> • Accertarsi che la carta sia ben distesa nel vassoio. • Verificare che gli indicatori del formato carta sulle guide della carta siano allineati agli indicatori del formato carta sul vassoio. • Verificare che le guide della carta siano allineate rispetto ai bordi del foglio. • Accertarsi che la carta non superi l'indicatore di livello massimo della carta. • Verificare di stampare su un formato e tipo di carta consigliato. <p>b Inserire il vassoio correttamente.</p> <p>Se la funzione di rimozione degli inceppamenti è attivata, i processi di stampa vengono rieseguiti automaticamente.</p> <p>Gli inceppamenti della carta si verificano ancora di frequente?</p>	Andare al passaggio 2.	Il problema è stato risolto.
<p>Passo 2</p> <p>a Caricare una risma di carta nuova.</p> <p>Nota: La carta assorbe molta umidità. Conservare la carta nella confezione originale finché non viene usata.</p> <p>b Inviare nuovamente il processo di stampa.</p> <p>Gli inceppamenti della carta si verificano ancora di frequente?</p>	Andare al passaggio 3.	Il problema è stato risolto.
<p>Passo 3</p> <p>a Rileggere i suggerimenti su come evitare gli inceppamenti. Per ulteriori informazioni, vedere "Come evitare gli inceppamenti" a pagina 103.</p> <p>b Seguire i consigli, quindi inviare nuovamente il processo di stampa.</p> <p>Gli inceppamenti della carta si verificano ancora di frequente?</p>	Contatto Supporto tecnico .	Il problema è stato risolto.

Il messaggio Inceppamento carta resta visualizzato anche dopo l'eliminazione dell'inceppamento

Azione	Si	No
<p>Aprire lo sportello anteriore e rimuovere tutti i vassoi.</p> <p>a Rimuovere eventuali pagine inceppate.</p> <p>Nota: accertarsi che siano stati rimossi tutti i frammenti di carta.</p> <p>b Per annullare il messaggio e riprendere la stampa, premere .</p> <p>Il messaggio di inceppamento carta è ancora presente?</p>	Contatto Supporto tecnico .	Il problema è stato risolto.

Le pagine inceppate non vengono ristampate

Azione	Sì	No
<p>a Attivare la funzione di rimozione degli inceppamenti.</p> <p>1 Sul pannello di controllo della stampante, visualizzare:</p> <p style="padding-left: 40px;">Impostazioni >  > Impostazioni generali >  > Recupero stampa >  > Rimozione inceppam.</p> <p>2 Premere il pulsante freccia sinistra o freccia destra per scorrere l'elenco fino a Attivato o Automatico, quindi premere .</p> <p>b Inviare nuovamente le pagine non stampate.</p> <p>Le pagine inceppate sono state ristampate?</p>	Il problema è stato risolto.	Contatto Supporto tecnico .

Risoluzione dei problemi di stampa

Problemi di stampa

Non è possibile stampare file PDF multilingua

Azione	Sì	No
<p>Passo 1</p> <p>a Verificare se le opzioni di stampa per l'output PDF sono impostate per l'incorporazione di tutti i font.</p> <p>b Generare un nuovo file PDF, quindi inviare nuovamente il processo di stampa.</p> <p>I file vengono stampati?</p>	Il problema è stato risolto.	Andare al passaggio 2.
<p>Passo 2</p> <p>a Aprire il documento che si desidera stampare in Adobe Acrobat.</p> <p>b Fare clic su File > Stampa > Avanzate > Stampa come immagine > OK > OK.</p> <p>I file vengono stampati?</p>	Il problema è stato risolto.	Contatto Supporto tecnico .

Viene visualizzato un messaggio di errore relativo alla lettura dell'unità flash

Azione	Sì	No
<p>Passo 1 Controllare se l'unità flash è inserita nella porta USB anteriore. Nota: l'unità flash non funziona se inserita nella porta USB posteriore.</p> <p>L'unità flash è inserita nella porta USB anteriore?</p>	Andare al passaggio 2.	Inserire l'unità flash nella porta USB anteriore.
<p>Passo 2 Verificare se la stampante è occupata. Nota: Una spia verde lampeggiante indica che la stampante è occupata.</p> <p>È presente un messaggio di errore sul display?</p>	Attendere finché la stampante non è pronta, quindi visualizzare l'elenco dei processi in attesa e stampare i documenti.	Andare al passaggio 3.
<p>Passo 3 Verificare la presenza di messaggi di errore sul display. Nota: Una spia rossa lampeggiante indica un errore della stampante. L'unità flash è ignorata dato che la stampante richiede un intervento.</p> <p>La stampante richiede l'intervento?</p>	Cancellare il messaggio.	Andare al passaggio 4.
<p>Passo 4 Verificare se l'unità flash è supportata. Per ulteriori informazioni sui dispositivi di memoria flash USB testati e approvati, vedere "Unità flash e tipi di file supportati" a pagina 47.</p> <p>L'unità flash è supportata?</p>	Andare al passaggio 5.	Utilizzare un'unità flash supportata.
<p>Passo 5 Controllare se la porta USB è stata disabilitata dall'addetto al supporto tecnico.</p> <p>La porta USB è disabilitata?</p>	Contattare il responsabile dell'assistenza del sistema.	Contatto Supporto tecnico .

I processi di stampa non vengono eseguiti

Azione	Sì	No
<p>Passo 1</p> <p>a Dal documento che si sta stampando, aprire la finestra di dialogo Stampa e controllare se la stampante selezionata è quella corretta. Nota: Se la stampante non è quella predefinita, è necessario selezionare la stampante per ogni documento che si desidera stampare.</p> <p>b Inviare nuovamente il processo di stampa.</p> <p>Il processo viene stampato?</p>	Il problema è stato risolto.	Andare al passaggio 2.
<p>Passo 2</p> <p>a Verificare se la stampante è collegata e accesa, quindi controllare se sul display della stampante è visualizzato Pronta.</p> <p>b Inviare nuovamente il processo di stampa.</p> <p>I processi vengono stampati?</p>	Il problema è stato risolto.	Andare al passaggio 3.

Azione	Si	No
<p>Passo 3 Se viene visualizzato un messaggio di errore sul display della stampante, cancellare il messaggio.</p> <p>Nota: La stampante continua a stampare anche dopo la cancellazione del messaggio.</p> <p>Il processo viene stampato?</p>	Il problema è stato risolto.	Andare al passaggio 4.
<p>Passo 4</p> <p>a Controllare se le porte (USB, seriale o Ethernet) funzionano e se i cavi sono connessi correttamente al computer e alla stampante.</p> <p>Nota: Per ulteriori informazioni, consultare la documentazione relativa all'installazione fornita con la stampante.</p> <p>b Inviare nuovamente il processo di stampa.</p> <p>Il processo viene stampato?</p>	Il problema è stato risolto.	Andare al passaggio 5.
<p>Passo 5</p> <p>a Spegnerla stampante, attendere 10 secondi e riaccenderla.</p> <p>b Inviare nuovamente il processo di stampa.</p> <p>I processi vengono stampati?</p>	Il problema è stato risolto.	Andare al passaggio 6.
<p>Passo 6</p> <p>a Rimuovere e quindi reinstallare il software della stampante. Per ulteriori informazioni, vedere "Installazione della stampante" a pagina 20.</p> <p>Nota: Per ulteriori informazioni, visitare www.dell.com/support/printers.</p> <p>b Inviare nuovamente il processo di stampa.</p> <p>I processi vengono stampati?</p>	Il problema è stato risolto.	Contatto Supporto tecnico .

Il processo di stampa richiede più tempo del previsto

Azione	Si	No
<p>Passo 1 Modificare le impostazioni ambientali della stampante.</p> <p>a Sul pannello di controllo della stampante, visualizzare: Impostazioni > Impostazioni generali</p> <p>b Selezionare Eco Mode o Modalità silenziosa, quindi selezionare Disattivata.</p> <p>Nota: la disattivazione di Eco Mode o Modalità silenziosa può aumentare il consumo di energia o dei materiali di consumo o entrambi.</p> <p>Il processo è stato stampato?</p>	Il problema è stato risolto.	Andare al passaggio 2.

Azione	Si	No
<p>Passo 2 Ridurre il numero e le dimensioni dei font, la quantità e la complessità delle immagini e il numero di pagine del processo di stampa, quindi inviare nuovamente il processo.</p> <p>Il processo è stato stampato?</p>	<p>Il problema è stato risolto.</p>	<p>Andare al passaggio 3.</p>
<p>Passo 3 a Rimuovere i processi di stampa conservati nella memoria della stampante. b Inviare nuovamente il processo di stampa.</p> <p>Il processo è stato stampato?</p>	<p>Il problema è stato risolto.</p>	<p>Andare al passaggio 4.</p>
<p>Passo 4 a Disattivare la funzione Protezione pagina. Sul pannello di controllo della stampante, visualizzare: Impostazioni >Impostazioni generali >Recupero stampa >Protez. pagina >Disatt. b Inviare nuovamente il processo di stampa.</p> <p>Il processo è stato stampato?</p>	<p>Il problema è stato risolto.</p>	<p>Andare al passaggio 5.</p>
<p>Passo 5 Installare memoria aggiuntiva nella stampante e inviare nuovamente il processo di stampa.</p> <p>Il processo è stato stampato?</p>	<p>Il problema è stato risolto.</p>	<p>Contatto Supporto tecnico.</p>

La carta o il vassoio utilizzato per la stampa del processo non è corretto

Azione	Si	No
<p>Passo 1 a Verificare se si sta stampando su una carta supportata dal vassoio. b Inviare nuovamente il processo di stampa.</p> <p>Il processo è stato stampato dal vassoio corretto o sulla carta corretta?</p>	<p>Il problema è stato risolto.</p>	<p>Andare al passaggio 2.</p>
<p>Passo 2 a Nel menu Carta del pannello di controllo della stampante, impostare il tipo e il formato carta in modo che corrispondano alla carta caricata nel vassoio. b Inviare nuovamente il processo di stampa.</p> <p>Il processo è stato stampato dal vassoio corretto o sulla carta corretta?</p>	<p>Il problema è stato risolto.</p>	<p>Andare al passaggio 3.</p>
<p>Passo 3 a In base al sistema operativo, aprire le Preferenze stampa o la finestra di dialogo Stampa, quindi specificare il tipo di carta. b Inviare nuovamente il processo di stampa.</p> <p>Il processo è stato stampato dal vassoio corretto o sulla carta corretta?</p>	<p>Il problema è stato risolto.</p>	<p>Andare al passaggio 4.</p>

Azione	Si	No
<p>Passo 4</p> <p>a Verificare se i vassoi non sono collegati.</p> <p>b Inviare nuovamente il processo di stampa.</p> <p>Il processo è stato stampato dal vassoio corretto o sulla carta corretta?</p>	<p>Il problema è stato risolto.</p>	<p>Contatto Supporto tecnico.</p>

Stampa di caratteri errati

Azione	Si	No
<p>Passo 1</p> <p>Verificare che la stampante non si trovi in modalità Traccia esadecimale.</p> <p>Nota: Se sul display della stampante viene visualizzato il messaggio Pronta esadec., spegnere la stampante e riaccenderla per disattivare la modalità Traccia esadecimale.</p> <p>La stampante è in modalità Traccia esadecimale?</p>	<p>Disattivare la modalità Traccia esadecimale.</p>	<p>Andare al passaggio 2.</p>
<p>Passo 2</p> <p>a Dal pannello di controllo della stampante, selezionare Rete standard o Rete [x], quindi attivare SmartSwitch.</p> <p>b Inviare nuovamente il processo di stampa.</p> <p>Vengono stampati caratteri errati?</p>	<p>Contatto Supporto tecnico.</p>	<p>Il problema è stato risolto.</p>

Collegamento dei vassoi non funzionante

Nota: i vassoi e l'alimentatore multiuso non rilevano automaticamente il formato della carta. È necessario impostare le dimensioni nel menu Dimensioni/tipo carta.

Azione	Si	No
<p>a Nel menu Carta del pannello di controllo della stampante, impostare il tipo e il formato carta in modo che corrispondano alla carta caricata nei vassoi da collegare.</p> <p>Nota: per poter collegare i vassoi, il tipo e il formato di carta devono corrispondere.</p> <p>b Inviare nuovamente il processo di stampa.</p> <p>I vassoi si collegano correttamente?</p>	<p>Il problema è stato risolto.</p>	<p>Contatto Supporto tecnico.</p>

I processi di grandi dimensioni non vengono fascicolati

Azione	Si	No
<p>Passo 1</p> <p>a Nel menu Finitura del pannello di controllo della stampante, impostare Fascicola su (1,2,3) (1,2,3).</p> <p>b Inviare nuovamente il processo di stampa.</p> <p>Il processo è stato stampato e fascicolato correttamente?</p>	Il problema è stato risolto.	Andare al passaggio 2.
<p>Passo 2</p> <p>a Dal software della stampante, impostare Fascicola su (1,2,3) (1,2,3).</p> <p>Nota: Se si imposta l'opzione Fascicola su (1,1,1) (2,2,2) nel software, questa impostazione ha la priorità rispetto a quella del menu Finitura.</p> <p>b Inviare nuovamente il processo di stampa.</p> <p>Il processo è stato stampato e fascicolato correttamente?</p>	Il problema è stato risolto.	Andare al passaggio 3.
<p>Passo 3</p> <p>Semplificare il processo riducendo il numero e le dimensioni dei font, la quantità e la complessità delle immagini e il numero di pagine.</p> <p>Il processo è stato stampato e fascicolato correttamente?</p>	Il problema è stato risolto.	Contatto Supporto tecnico .

Vengono visualizzate interruzioni di pagina errate

Azione	Si	No
<p>Passo 1</p> <p>Regolare le impostazioni per il timeout di stampa.</p> <p>a Sul pannello di controllo della stampante, visualizzare: Impostazioni >Impostazioni generali >Timeout >Timeout stampa</p> <p>b Selezionare un'impostazione più elevata, quindi premere .</p> <p>c Inviare nuovamente il processo di stampa.</p> <p>Il file è stato stampato correttamente?</p>	Il problema è stato risolto.	Andare al passaggio 2.
<p>Passo 2</p> <p>a Verificare se nel file originale sono presenti interruzioni di pagina manuali.</p> <p>b Inviare nuovamente il processo di stampa.</p> <p>Il file è stato stampato correttamente?</p>	Il problema è stato risolto.	Contatto Supporto tecnico .

Problemi di qualità di stampa

I caratteri presentano bordi irregolari

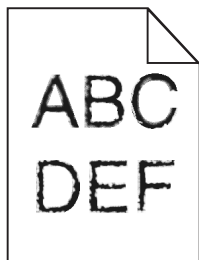

Azione	Sì	No
<p>Passo 1</p> <p>a Stampare un elenco di esempi di font per verificare che siano supportati dalla stampante.</p> <p>1 Sul pannello di controllo della stampante, visualizzare: Menu >Rapporti >Stampa font</p> <p>2 Selezionare Font PCL o Font PostScript.</p> <p>b Inviare nuovamente il processo di stampa.</p> <p>I font usati sono supportati dalla stampante?</p>	Andare al passaggio 2.	Selezionare un font supportato dalla stampante.
<p>Passo 2</p> <p>Verificare se i font installati sul computer sono supportati dalla stampante.</p> <p>I font installati sul computer sono supportati dalla stampante?</p>	Il problema è stato risolto.	Contatto Supporto tecnico .

Pagine o immagini tagliate

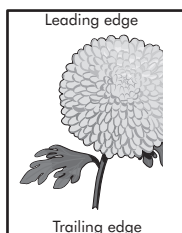
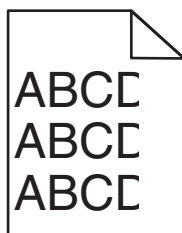

Azione	Sì	No
<p>Passo 1</p> <p>a Spostare le guide della larghezza e della lunghezza del vassoio nella posizione appropriata per la carta caricata.</p> <p>b Inviare nuovamente il processo di stampa.</p> <p>La pagina o l'immagine è tagliata?</p>	Andare al passaggio 2.	Il problema è stato risolto.

Azione	Sì	No
<p>Passo 2</p> <p>Nel menu Carta del pannello di controllo della stampante, impostare il tipo e il formato carta in modo che corrispondano alla carta caricata nel vassoio.</p> <p>Il formato e il tipo della carta corrispondono a quelli della carta caricata nel vassoio?</p>	<p>Andare al passaggio 3.</p>	<p>Provare una o più delle soluzioni seguenti:</p> <ul style="list-style-type: none"> • Specificare il formato della carta dalle impostazioni del vassoio in modo che corrispondano a quella caricata nel vassoio. • Cambiare la carta caricata nel vassoio in modo che corrisponda al formato della carta specificato nelle impostazioni del vassoio.
<p>Passo 3</p> <p>a A seconda del sistema operativo, specificare il formato carta nelle Preferenze stampa o nella finestra di dialogo Stampa.</p> <p>b Inviare nuovamente il processo di stampa.</p> <p>La pagina o l'immagine è tagliata?</p>	<p>Andare al passaggio 4.</p>	<p>Il problema è stato risolto.</p>
<p>Passo 4</p> <p>a Reinstallare l'unità imaging.</p> <ol style="list-style-type: none"> 1 Rimuovere la cartuccia di toner. 2 Rimuovere l'unità immagini. <p>Avvertenza — Danno potenziale: Non esporre l'unità immagini alla luce diretta per più di 10 minuti. L'eccessiva esposizione alla luce può compromettere la qualità di stampa.</p> <ol style="list-style-type: none"> 3 Installare l'unità immagini e la cartuccia. <p>b Inviare nuovamente il processo di stampa.</p> <p>La pagina o l'immagine è tagliata?</p>	<p>Contatto Supporto tecnico.</p>	<p>Il problema è stato risolto.</p>

Presenza di immagini ombreggiate sulle stampe

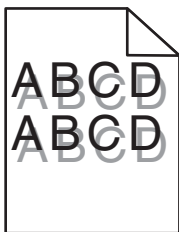

Azione	Si	No
<p>Passo 1 Caricare la carta del tipo e della grammatura corretti nel vassoio.</p> <p>Nel vassoio è caricata la carta del tipo e della grammatura corretti?</p>	Andare al passaggio 2.	Caricare la carta del tipo e della grammatura corretti nel vassoio.
<p>Passo 2 Nel menu Carta del pannello di controllo della stampante, impostare tipo e grammatura della carta in modo che corrispondano alla carta caricata nel vassoio.</p> <p>Il vassoio è configurato per il tipo e la grammatura della carta caricata?</p>	Andare al passaggio 3.	Cambiare la carta caricata nel vassoio in modo che corrisponda alle impostazioni di tipo e grammatura specificate nel vassoio.
<p>Passo 3</p> <p>a A seconda del sistema operativo, specificare tipo e grammatura della carta nelle Preferenze stampa o nella finestra di dialogo Stampa.</p> <p>b Inviare nuovamente il processo di stampa.</p> <p>Sulle stampe sono sempre presenti immagini ombreggiate?</p>	Andare al passaggio 4.	Il problema è stato risolto.
<p>Passo 4 Sostituire l'unità immagini e inviare nuovamente il processo di stampa.</p> <p>Sulle stampe sono sempre presenti immagini ombreggiate?</p>	Contatto Supporto tecnico .	Il problema è stato risolto.

Sfondo grigio sulle stampe

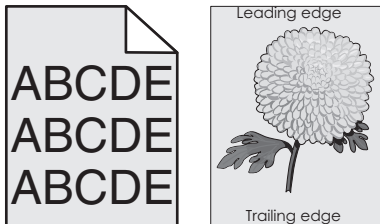

Azione	Si	No
<p>Passo 1</p> <p>a Nel menu Qualità del pannello di controllo della stampante, ridurre l'intensità del toner.</p> <p>Nota: 8 è l'impostazione predefinita di fabbrica.</p> <p>b Inviare nuovamente il processo di stampa.</p> <p>Lo sfondo grigio è stato rimosso dalle stampe?</p>	Il problema è stato risolto.	Andare al passaggio 2.

Azione	Si	No
<p>Passo 2 Reinstallare l'unità immagini e la cartuccia di toner.</p> <p>a Rimuovere la cartuccia di toner.</p> <p>b Rimuovere l'unità immagini.</p> <p>Avvertenza — Danno potenziale: Non esporre l'unità immagini alla luce diretta per più di 10 minuti. L'eccessiva esposizione alla luce può compromettere la qualità di stampa.</p> <p>c Installare l'unità immagini e la cartuccia.</p> <p>d Inviare nuovamente il processo di stampa.</p> <p>Lo sfondo grigio è stato rimosso dalle stampe?</p>	<p>Il problema è stato risolto.</p>	<p>Andare al passaggio 3.</p>
<p>Passo 3 Sostituire l'unità immagini e inviare nuovamente il processo di stampa.</p> <p>Lo sfondo grigio è stato rimosso dalle stampe?</p>	<p>Il problema è stato risolto.</p>	<p>Contatto Supporto tecnico.</p>

Margini errati sulle stampe

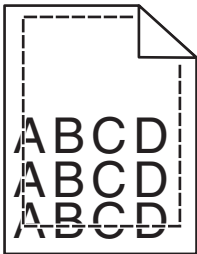

Azione	Si	No
<p>Passo 1</p> <p>a Spostare le guide della lunghezza e della larghezza presenti nel vassoio nella posizione appropriata per le dimensioni della carta caricata.</p> <p>b Inviare nuovamente il processo di stampa.</p> <p>I margini sono corretti?</p>	<p>Il problema è stato risolto.</p>	<p>Andare al passaggio 2.</p>

Azione	Si	No
<p>Passo 2</p> <p>Nel menu Carta del pannello di controllo della stampante, impostare il formato di carta in modo che corrisponda a quello caricato nel vassoio.</p> <p>Il formato di carta corrisponde alla carta caricata nel vassoio?</p>	Andare al passaggio 3.	<p>Provare una o più delle soluzioni seguenti:</p> <ul style="list-style-type: none"> • Specificare il formato della carta dalle impostazioni del vassoio in modo che corrispondano a quella caricata nel vassoio. • Cambiare la carta caricata nel vassoio in modo che corrisponda al formato della carta specificato nelle impostazioni del vassoio.
<p>Passo 3</p> <p>a A seconda del sistema operativo, specificare il formato carta nelle Preferenze stampa o nella finestra di dialogo Stampa.</p> <p>b Inviare nuovamente il processo di stampa.</p> <p>I margini sono corretti?</p>	Il problema è stato risolto.	Contatto Supporto tecnico .

Arricciamento della carta

Azione	Si	No
<p>Passo 1</p> <p>Spostare le guide della lunghezza e della larghezza presenti nel vassoio nella posizione appropriata per il formato carta caricato.</p> <p>Le guide per la lunghezza e la larghezza sono posizionate correttamente?</p>	Andare al passaggio 2.	Regolare le guide della larghezza e della lunghezza.
<p>Passo 2</p> <p>Nel menu Carta del pannello di controllo della stampante, impostare tipo e grammatura della carta in modo che corrispondano alla carta caricata nel vassoio.</p> <p>Il tipo e la grammatura della carta corrispondono a quelli della carta caricata nel vassoio?</p>	Andare al passaggio 3.	Specificare tipo e grammatura della carta dalle impostazioni del vassoio in modo che corrispondano a quella caricata nel vassoio.
<p>Passo 3</p> <p>a A seconda del sistema operativo, specificare tipo e grammatura della carta nelle Preferenze stampa o nella finestra di dialogo Stampa.</p> <p>b Inviare nuovamente il processo di stampa.</p> <p>La carta è sempre arricciata?</p>	Andare al passaggio 4.	Il problema è stato risolto.

Azione	Si	No
<p>Passo 4</p> <p>a Rimuovere la carta dal vassoio e girarla.</p> <p>b Inviare nuovamente il processo di stampa.</p> <p>La carta è sempre arricciata?</p>	Andare al passaggio 5.	Il problema è stato risolto.
<p>Passo 5</p> <p>a Caricare una risma di carta nuova.</p> <p>Nota: La carta assorbe molta umidità. Conservare la carta nella confezione originale finché non viene usata.</p> <p>b Inviare nuovamente il processo di stampa.</p> <p>La carta è sempre arricciata?</p>	Contatto Supporto tecnico .	Il problema è stato risolto.

Stampa irregolare

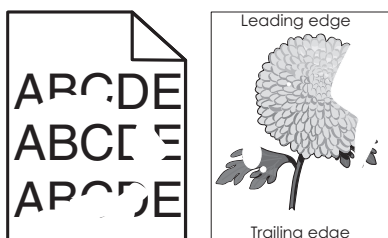

Azione	Si	No
<p>Passo 1</p> <p>a Spostare le guide della lunghezza e della larghezza presenti nel vassoio nella posizione appropriata per il formato carta caricato nel vassoio.</p> <p>b Inviare nuovamente il processo di stampa.</p> <p>La pagina contiene ancora irregolarità di stampa?</p>	Andare al passaggio 2.	Il problema è stato risolto.
<p>Passo 2</p> <p>Nel menu Carta del pannello di controllo della stampante, impostare il tipo e il formato carta in modo che corrispondano alla carta caricata nel vassoio.</p> <p>Le impostazioni della stampante corrispondono al tipo e alla grammatura della carta caricata nel vassoio?</p>	Andare al passaggio 3.	Specificare tipo e formato della carta dalle impostazioni del vassoio in modo che corrispondano a quella caricata nel vassoio.
<p>Passo 3</p> <p>a A seconda del sistema operativo, specificare tipo e grammatura della carta nelle Preferenze stampa o nella finestra di dialogo Stampa.</p> <p>b Inviare nuovamente il processo di stampa.</p> <p>La pagina contiene ancora irregolarità di stampa?</p>	Andare al passaggio 4.	Il problema è stato risolto.

Azione	Si	No
<p>Passo 4 Verificare se la carta caricata nel vassoio ha grana o finiture grezze.</p> <p>Si sta stampando su carta con grana o finiture grezze?</p>	<p>Nel menu Carta del pannello di controllo della stampante, impostare la grana della carta in modo che corrisponda a quella caricata nel vassoio.</p>	<p>Andare al passaggio 5.</p>
<p>Passo 5</p> <p>a Caricare una risma di carta nuova.</p> <p>Nota: La carta assorbe molta umidità. Conservare la carta nella confezione originale finché non viene usata.</p> <p>b Inviare nuovamente il processo di stampa.</p> <p>La pagina contiene ancora irregolarità di stampa?</p>	<p>Andare al passaggio 6.</p>	<p>Il problema è stato risolto.</p>
<p>Passo 6 Sostituire l'unità immagini e inviare nuovamente il processo di stampa.</p> <p>La pagina contiene ancora irregolarità di stampa?</p>	<p>Contatto Supporto tecnico o il rappresentante della stampante Dell.</p>	<p>Il problema è stato risolto.</p>

Presenza di difetti ricorrenti sulle stampe

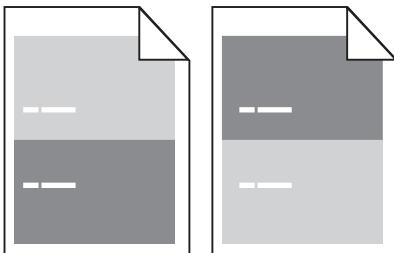

Azione	Si	No
<p>Passo 1 Misurare la distanza tra i difetti.</p> <p>Verificare una distanza tra i difetti uguale a:</p> <ul style="list-style-type: none"> • 97 mm (3,82 poll.) • 47 mm (1,85 poll.) • 38 mm (1,5 poll.) <p>La distanza tra i difetti è uguale a una delle misure riportate?</p>	<p>Andare al passaggio 2.</p>	<p>1 Verificare se la distanza tra i difetti è uguale a 80 mm (3,15 poll.)</p> <p>2 Annotare la distanza, quindi contattare Supporto tecnico o il rappresentante della stampante Dell.</p>
<p>Passo 2 Sostituire l'unità immagini e inviare nuovamente il processo di stampa.</p> <p>I difetti si ripetono ancora sulla pagina?</p>	<p>Contatto Supporto tecnico o il rappresentante della stampante Dell.</p>	<p>Il problema è stato risolto.</p>

La stampa è troppo scura

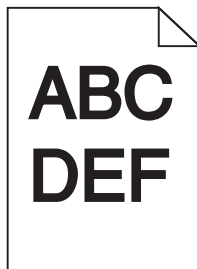

Azione	Sì	No
<p>Passo 1</p> <p>a Nel menu Qualità del pannello di controllo della stampante, ridurre l'intensità del toner.</p> <p>Nota: 8 è l'impostazione predefinita di fabbrica.</p> <p>b Inviare nuovamente il processo di stampa.</p> <p>La stampa è ancora troppo scura?</p>	Andare al passaggio 2.	Il problema è stato risolto.
<p>Passo 2</p> <p>a Nel menu Carta del pannello di controllo della stampante, impostare tipo, grana e grammatura della carta in modo che corrispondano alla carta caricata nel vassoio.</p> <p>b Inviare nuovamente il processo di stampa.</p> <p>Il vassoio è configurato per il tipo, la grana e la grammatura della carta caricata?</p>	Andare al passaggio 3.	<p>Provare una o più delle soluzioni seguenti:</p> <ul style="list-style-type: none"> • Specificare grana, tipo e grammatura della carta dalle impostazioni del vassoio in modo che corrispondano a quella caricata nel vassoio. • Cambiare la carta caricata nel vassoio in modo che corrisponda alle impostazioni di grana, tipo e grammatura specificate nel vassoio.
<p>Passo 3</p> <p>a A seconda del sistema operativo, specificare tipo, grana e grammatura della carta nelle Preferenze stampa o nella finestra di dialogo Stampa.</p> <p>b Inviare nuovamente il processo di stampa.</p> <p>La stampa è ancora troppo scura?</p>	Andare al passaggio 4.	Il problema è stato risolto.
<p>Passo 4</p> <p>Verificare se la carta caricata nel vassoio ha grana o finiture grezze.</p> <p>Si sta stampando su carta con grana o finiture grezze?</p>	Dal pannello di controllo della stampante, modificare le impostazioni nel menu Grana carta in modo che corrispondano alla carta su cui si sta stampando.	Andare al passaggio 5.

Azione	Si	No
<p>Passo 5</p> <p>a Caricare una risma di carta nuova.</p> <p>Nota: La carta assorbe molta umidità. Conservare la carta nella confezione originale finché non viene usata.</p> <p>b Inviare nuovamente il processo di stampa.</p> <p>La stampa è ancora troppo scura?</p>	Andare al passaggio 6.	Il problema è stato risolto.
<p>Passo 6</p> <p>Sostituire l'unità immagini e inviare nuovamente il processo di stampa.</p> <p>La stampa è ancora troppo scura?</p>	Contatto Supporto tecnico .	Il problema è stato risolto.

La stampa è troppo chiara

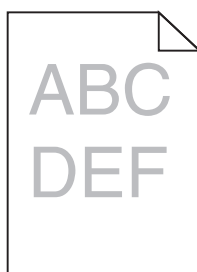

Azione	Si	No
<p>Passo 1</p> <p>a Nel menu Qualità del pannello di controllo della stampante, incrementare l'intensità del toner.</p> <p>Nota: 8 è l'impostazione predefinita di fabbrica.</p> <p>b Inviare nuovamente il processo di stampa.</p> <p>La stampa è ancora troppo chiara?</p>	Andare al passaggio 2.	Il problema è stato risolto.
<p>Passo 2</p> <p>Nel menu Carta del pannello di controllo della stampante, impostare tipo, grana e grammatura della carta in modo che corrispondano alla carta caricata nel vassoio.</p> <p>Il vassoio è configurato per il tipo, la grana e la grammatura della carta caricata?</p>	Andare al passaggio 3.	Cambiare il tipo, la grana e la grammatura della carta in modo che corrispondano a quelli della carta caricata nel vassoio.
<p>Passo 3</p> <p>a A seconda del sistema operativo, specificare tipo, grana e grammatura della carta nelle Preferenze stampa o nella finestra di dialogo Stampa.</p> <p>b Inviare nuovamente il processo di stampa.</p> <p>La stampa è ancora troppo chiara?</p>	Andare al passaggio 4.	Il problema è stato risolto.

Azione	Sì	No
<p>Passo 4 Verificare che la carta non abbia grana o finiture grezze.</p> <p>Si sta stampando su carta con grana o finiture grezze?</p>	<p>Dal pannello di controllo della stampante, modificare le impostazioni nel menu Grana carta in modo che corrispondano alla carta su cui si sta stampando.</p>	<p>Andare al passaggio 5.</p>
<p>Passo 5</p> <p>a Caricare una risma di carta nuova.</p> <p>Nota: La carta assorbe molta umidità. Conservare la carta nella confezione originale finché non viene usata.</p> <p>b Inviare nuovamente il processo di stampa.</p> <p>La stampa è ancora troppo chiara?</p>	<p>Andare al passaggio 6.</p>	<p>Il problema è stato risolto.</p>
<p>Passo 6</p> <p>a Ridistribuire il toner nell'unità immagini.</p> <p>1 Rimuovere la cartuccia di toner e l'unità immagini.</p> <p>2 Agitare bene l'unità immagini.</p> <p>Avvertenza — Danno potenziale: Non esporre l'unità immagini alla luce diretta per più di 10 minuti. L'eccessiva esposizione alla luce può compromettere la qualità di stampa.</p> <p>3 Installare l'unità immagini e la cartuccia.</p> <p>b Inviare nuovamente il processo di stampa.</p> <p>La stampa è ancora troppo chiara?</p>	<p>Andare al passaggio 7.</p>	<p>Il problema è stato risolto.</p>
<p>Passo 7</p> <p>Sostituire l'unità immagini e inviare nuovamente il processo di stampa.</p> <p>La stampa è ancora troppo chiara?</p>	<p>Contatto Supporto tecnico.</p>	<p>Il problema è stato risolto.</p>

La stampante stampa pagine vuote

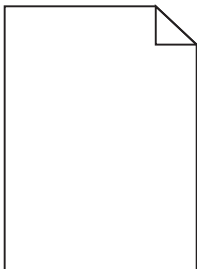

Azione	Si	No
<p>Passo 1</p> <p>a Verificare se tutto il materiale di imballaggio è stato rimosso dall'unità immagini.</p> <ol style="list-style-type: none"> 1 Rimuovere la cartuccia di toner e l'unità immagini. 2 Verificare se il materiale di imballaggio è stato rimosso correttamente dall'unità immagini. <p>Avvertenza — Danno potenziale: Non esporre l'unità immagini alla luce diretta per più di 10 minuti. L'eccessiva esposizione alla luce può compromettere la qualità di stampa.</p> <ol style="list-style-type: none"> 3 Reinstallare l'unità immagini e la cartuccia. <p>b Inviare nuovamente il processo di stampa.</p> <p>Le pagine stampate sono vuote?</p>	Andare al passaggio 2.	Il problema è stato risolto.
<p>Passo 2</p> <p>a Ridistribuire il toner nell'unità immagini.</p> <ol style="list-style-type: none"> 1 Rimuovere la cartuccia di toner e l'unità immagini. 2 Agitare bene l'unità immagini. <p>Avvertenza — Danno potenziale: Non esporre l'unità immagini alla luce diretta per più di 10 minuti. L'eccessiva esposizione alla luce può compromettere la qualità di stampa.</p> <ol style="list-style-type: none"> 3 Reinstallare l'unità immagini e la cartuccia. <p>b Inviare nuovamente il processo di stampa.</p> <p>Le pagine stampate sono vuote?</p>	Andare al passaggio 3.	Il problema è stato risolto.
<p>Passo 3</p> <p>Sostituire l'unità immagini e inviare nuovamente il processo di stampa.</p> <p>Le pagine stampate sono vuote?</p>	Contatto Supporto tecnico .	Il problema è stato risolto.

Stampa obliqua

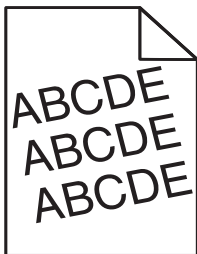

Azione	Si	No
<p>Passo 1</p> <p>a Spostare le guide della lunghezza e della larghezza presenti nel vassoio nella posizione appropriata per il formato carta caricato.</p> <p>b Inviare nuovamente il processo di stampa.</p> <p>La stampa è sempre obliqua?</p>	Andare al passaggio 2.	Il problema è stato risolto.

Azione	Si	No
<p>Passo 2</p> <p>a Verificare se si sta stampando su una carta supportata dal vassoio.</p> <p>b Inviare nuovamente il processo di stampa.</p> <p>La stampa è sempre obliqua?</p>	<p>Contatto Supporto tecnico.</p>	<p>Il problema è stato risolto.</p>

Le pagine stampate sono nere



Azione	Si	No
<p>Passo 1</p> <p>a Reinstallare l'unità imaging.</p> <p>1 Rimuovere la cartuccia di toner e l'unità immagini.</p> <p>Avvertenza — Danno potenziale: Non esporre l'unità immagini alla luce diretta per più di 10 minuti. L'eccessiva esposizione alla luce può compromettere la qualità di stampa.</p> <p>2 Installare l'unità immagini e la cartuccia.</p> <p>b Inviare nuovamente il processo di stampa.</p> <p>Le pagine stampate sono nere?</p>	<p>Andare al passaggio 2.</p>	<p>Il problema è stato risolto.</p>
<p>Passo 2</p> <p>Sostituire l'unità immagini e inviare nuovamente il processo di stampa.</p> <p>Le pagine stampate sono nere?</p>	<p>Contatto Supporto tecnico.</p>	<p>Il problema è stato risolto.</p>

La qualità di stampa sul lucido è scarsa

Azione	Si	No
<p>Passo 1</p> <p>Nel menu Carta del pannello di controllo della stampante, impostare il tipo di carta in modo che corrisponda a quello caricato nel vassoio.</p> <p>Il tipo di carta per il vassoio è impostato su Lucido?</p>	<p>Andare al passaggio 2.</p>	<p>Impostare il tipo di carta su Lucido.</p>
<p>Passo 2</p> <p>a Controllare se si sta usando un tipo di lucido consigliato.</p> <p>b Inviare nuovamente il processo di stampa.</p> <p>La qualità di stampa è sempre scadente?</p>	<p>Contatto Supporto tecnico.</p>	<p>Il problema è stato risolto.</p>

Presenza di striature orizzontali sulle stampe

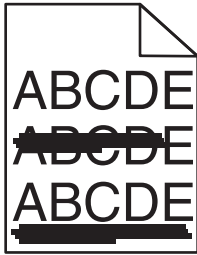

Azione	Sì	No
<p>Passo 1</p> <p>a A seconda del sistema operativo, specificare il vassoio o l'alimentatore nelle Preferenze stampa o nella finestra di dialogo Stampa.</p> <p>b Inviare nuovamente il processo di stampa.</p> <p>Sulle stampe sono presenti striature orizzontali?</p>	Andare al passaggio 2.	Il problema è stato risolto.
<p>Passo 2</p> <p>Nel menu Carta del pannello di controllo della stampante, impostare tipo e grammatura della carta in modo che corrispondano alla carta caricata nel vassoio.</p> <p>Il tipo e la grammatura della carta corrispondono a quelli della carta caricata nel vassoio?</p>	Andare al passaggio 3.	Cambiare il tipo e la grammatura della carta in modo che corrispondano a quelli della carta caricata nel vassoio.
<p>Passo 3</p> <p>a Caricare una risma di carta nuova.</p> <p>Nota: La carta assorbe molta umidità. Conservare la carta nella confezione originale finché non viene usata.</p> <p>b Inviare nuovamente il processo di stampa.</p> <p>Sulle stampe sono presenti striature orizzontali?</p>	Andare al passaggio 4.	Il problema è stato risolto.
<p>Passo 4</p> <p>a Reinstallare l'unità imaging.</p> <p>1 Rimuovere la cartuccia di toner e l'unità immagini.</p> <p>Avvertenza — Danno potenziale: Non esporre l'unità immagini alla luce diretta per più di 10 minuti. L'eccessiva esposizione alla luce può compromettere la qualità di stampa.</p> <p>2 Installare l'unità immagini e la cartuccia.</p> <p>b Inviare nuovamente il processo di stampa.</p> <p>Sulle stampe sono presenti striature orizzontali?</p>	Andare al passaggio 5.	Il problema è stato risolto.
<p>Passo 5</p> <p>Sostituire l'unità immagini e inviare nuovamente il processo di stampa.</p> <p>Sulle stampe sono presenti striature orizzontali?</p>	Contatto Supporto tecnico .	Il problema è stato risolto.

Presenza di striature verticali sulle stampe

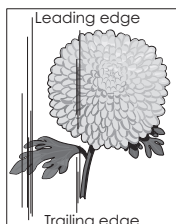
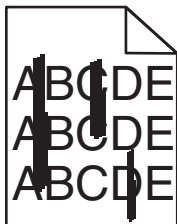

Azione	Si	No
<p>Passo 1</p> <p>a A seconda del sistema operativo, specificare tipo, grana e grammatura della carta nelle Preferenze stampa o nella finestra di dialogo Stampa.</p> <p>b Inviare nuovamente il processo di stampa.</p> <p>Sulle stampe sono presenti striature verticali?</p>	Andare al passaggio 2.	Il problema è stato risolto.
<p>Passo 2</p> <p>Nel menu Carta del pannello di controllo della stampante, impostare grana, tipo e grammatura della carta in modo che corrispondano alla carta caricata nel vassoio.</p> <p>La grana, il tipo e la grammatura della carta corrispondono a quella caricata nel vassoio?</p>	Andare al passaggio 3.	<p>Provare una o più delle soluzioni seguenti:</p> <ul style="list-style-type: none"> • Specificare grana, tipo e grammatura della carta dalle impostazioni del vassoio in modo che corrispondano a quella caricata nel vassoio. • Cambiare la carta caricata nel vassoio in modo che corrisponda alle impostazioni di grana, tipo e grammatura specificate nel vassoio.
<p>Passo 3</p> <p>a Caricare una risma di carta nuova.</p> <p>Nota: La carta assorbe molta umidità. Conservare la carta nella confezione originale finché non viene usata.</p> <p>b Inviare nuovamente il processo di stampa.</p> <p>Sulle stampe sono presenti striature verticali?</p>	Andare al passaggio 4.	Il problema è stato risolto.
<p>Passo 4</p> <p>a Reinstallare l'unità imaging.</p> <p>1 Rimuovere la cartuccia di toner e l'unità immagini.</p> <p>Avvertenza — Danno potenziale: Non esporre l'unità immagini alla luce diretta per più di 10 minuti. L'eccessiva esposizione alla luce può compromettere la qualità di stampa.</p> <p>2 Installare l'unità immagini e la cartuccia.</p> <p>b Inviare nuovamente il processo di stampa.</p> <p>Sulle stampe sono presenti striature verticali?</p>	Andare al passaggio 5.	Il problema è stato risolto.

Azione	Si	No
<p>Passo 5 Sostituire l'unità immagini e inviare nuovamente il processo di stampa.</p> <p>Sulle stampe sono presenti striature verticali?</p>	<p>Contatto Supporto tecnico o il rappresentante della stampante Dell.</p>	<p>Il problema è stato risolto.</p>

Presenza di aree orizzontali vuote sulle stampe

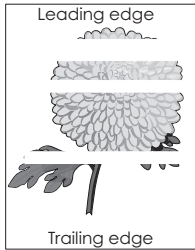

Azione	Si	No
<p>Passo 1</p> <p>a Assicurarsi che il programma utilizzi il motivo di riempimento corretto.</p> <p>b Inviare nuovamente il processo di stampa.</p> <p>Sulle stampe sono presenti aree orizzontali vuote?</p>	<p>Andare al passaggio 2.</p>	<p>Il problema è stato risolto.</p>
<p>Passo 2</p> <p>a Caricare il vassoio o l'alimentatore specificato con il tipo di carta consigliato.</p> <p>b Inviare nuovamente il processo di stampa.</p> <p>Sulle stampe sono presenti aree orizzontali vuote?</p>	<p>Andare al passaggio 3.</p>	<p>Il problema è stato risolto.</p>
<p>Passo 3</p> <p>a Ridistribuire il toner nell'unità immagini.</p> <p>1 Rimuovere la cartuccia di toner e l'unità immagini.</p> <p>2 Agitare bene l'unità immagini.</p> <p>Avvertenza — Danno potenziale: Non esporre l'unità immagini alla luce diretta per più di 10 minuti. L'eccessiva esposizione alla luce può compromettere la qualità di stampa.</p> <p>3 Reinstallare l'unità immagini e la cartuccia.</p> <p>b Inviare nuovamente il processo di stampa.</p> <p>Sulle stampe sono presenti aree orizzontali vuote?</p>	<p>Andare al passaggio 4.</p>	<p>Il problema è stato risolto.</p>
<p>Passo 4 Sostituire l'unità immagini e inviare nuovamente il processo di stampa.</p> <p>Sulle stampe sono presenti aree orizzontali vuote?</p>	<p>Contatto Supporto tecnico.</p>	<p>Il problema è stato risolto.</p>

Presenza di aree verticali vuote sulle stampe

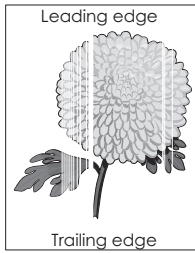

Azione	Sì	No
<p>Passo 1</p> <p>a Assicurarsi che il programma utilizzi il motivo di riempimento corretto.</p> <p>b Inviare nuovamente il processo di stampa.</p> <p>Sulle stampe sono presenti aree verticali vuote?</p>	<p>Andare al passaggio 2.</p>	<p>Il problema è stato risolto.</p>
<p>Passo 2</p> <p>a Nel menu Carta del pannello di controllo della stampante, impostare tipo e grammatura della carta in modo che corrispondano alla carta caricata nel vassoio.</p> <p>b Inviare nuovamente il processo di stampa.</p> <p>Sulle stampe sono presenti aree verticali vuote?</p>	<p>Andare al passaggio 3.</p>	<p>Il problema è stato risolto.</p>
<p>Passo 3</p> <p>Controllare se si sta usando un tipo di carta consigliato.</p> <p>a Caricare il vassoio o l'alimentatore specificato con il tipo di carta consigliato.</p> <p>b Inviare nuovamente il processo di stampa.</p> <p>Sulle stampe sono presenti aree verticali vuote?</p>	<p>Andare al passaggio 4.</p>	<p>Il problema è stato risolto.</p>
<p>Passo 4</p> <p>a Ridistribuire il toner nell'unità immagini.</p> <ol style="list-style-type: none"> 1 Rimuovere la cartuccia di toner e l'unità immagini. 2 Agitare bene l'unità immagini. <p>Avvertenza — Danno potenziale: Non esporre l'unità immagini alla luce diretta per più di 10 minuti. L'eccessiva esposizione alla luce può compromettere la qualità di stampa.</p> <ol style="list-style-type: none"> 3 Reinstallare l'unità immagini e la cartuccia. <p>b Inviare nuovamente il processo di stampa.</p> <p>Sulle stampe sono presenti aree verticali vuote?</p>	<p>Contatto Supporto tecnico.</p> <p>Nota: L'unità di acquisizione laser potrebbe essere difettosa.</p>	<p>Il problema è stato risolto.</p>

Nelle stampe appaiono macchie di toner

Azione	Si	No
Sostituire l'unità immagini e inviare nuovamente il processo di stampa. Nelle stampe appaiono macchie di toner?	Contatto Supporto tecnico .	Il problema è stato risolto.

Presenza di ombreggiature dovute al toner sulle stampe

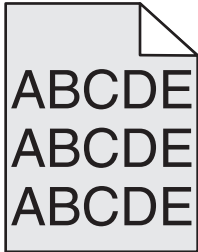

Azione	Si	No
Passo 1 Reinstallare l'unità imaging. a Rimuovere e reinstallare l'unità immagini. b Inviare nuovamente il processo di stampa. Presenza di ombreggiature dovute al toner sulle stampe	Andare al passaggio 2.	Il problema è stato risolto.
Passo 2 Sostituire l'unità immagini e inviare nuovamente il processo di stampa. Presenza di ombreggiature dovute al toner sulle stampe	Contatto Supporto tecnico o il rappresentante della stampante Dell.	Il problema è stato risolto.

Aderenza difettosa del toner

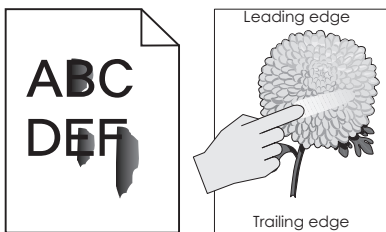

Azione	Si	No
<p>Passo 1 Nel menu Carta del pannello di controllo della stampante, verificare le impostazioni per tipo, grana e grammatura carta.</p> <p>Il tipo, la grana e la grammatura della carta corrispondono alla carta caricata nel vassoio?</p>	Andare al passaggio 2.	Specificare grana, tipo e grammatura della carta dalle impostazioni del vassoio in modo che corrispondano a quella caricata nel vassoio.
<p>Passo 2 Inviare nuovamente il processo di stampa.</p> <p>Il toner continua ad aderire in modo difettoso?</p>	Contatto Supporto tecnico o il rappresentante della stampante Dell.	Il problema è stato risolto.

La densità di stampa non è uniforme

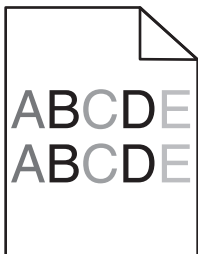

Azione	Si	No
<p>Sostituire l'unità immagini e inviare nuovamente il processo di stampa.</p> <p>La densità di stampa non è uniforme?</p>	Contatto Supporto tecnico .	Il problema è stato risolto.

Il server Web incorporato non si apre

Azione	Si	No
<p>Passo 1</p> <ul style="list-style-type: none"> a Accendere la stampante. b Aprire un browser Web e immettere l'indirizzo IP della stampante. c Premere Invio. <p>Embedded Web Server si apre?</p>	Il problema è stato risolto.	Andare al passaggio 2.

Azione	Sì	No
<p>Passo 2 Accertarsi che l'indirizzo IP della stampante sia corretto.</p> <p>a Visualizzare l'indirizzo IP della stampante:</p> <ul style="list-style-type: none"> • Dalla sezione TCP/IP nel menu Rete/Porte • Stampando la pagina delle impostazioni di rete o dei menu, individuare le sezione TCP/IP. <p>Nota: l'indirizzo IP è composto da quattro serie di numeri separati da punti, ad esempio 123.123.123.123.</p> <p>b Aprire un browser Web e immettere l'indirizzo IP.</p> <p>Nota: In base alle impostazioni di rete, potrebbe essere necessario digitare "https://" anziché "http://" davanti all'indirizzo IP della stampante per accedere a Embedded Web Server.</p> <p>c Premere Invio.</p> <p>Embedded Web Server si apre?</p>	<p>Il problema è stato risolto.</p>	<p>Andare al passaggio 3.</p>
<p>Passo 3 Verificare che la rete funzioni.</p> <p>a Stampare una pagina delle impostazioni di rete.</p> <p>b Nella prima sezione della pagina delle impostazioni di rete verificare che lo stato della stampante sia Collegata.</p> <p>Nota: Se lo stato è Non collegata, è possibile che il collegamento sia intermittente o che il cavo di rete sia difettoso. Per una soluzione rivolgersi a un tecnico del supporto di sistema, quindi stampare un'altra pagina delle impostazioni di rete.</p> <p>c Aprire un browser Web e immettere l'indirizzo IP della stampante.</p> <p>d Premere Invio.</p> <p>Embedded Web Server si apre?</p>	<p>Il problema è stato risolto.</p>	<p>Andare al passaggio 4.</p>
<p>Passo 4 Verificare che i collegamenti alla stampante e al server di stampa siano stati effettuati correttamente.</p> <p>a Collegare i cavi correttamente. Per ulteriori informazioni, consultare la documentazione relativa all'installazione fornita con la stampante.</p> <p>b Aprire un browser Web e immettere l'indirizzo IP della stampante.</p> <p>c Premere Invio.</p> <p>Embedded Web Server si apre?</p>	<p>Il problema è stato risolto.</p>	<p>Andare al passaggio 5.</p>
<p>Passo 5 Disattivare temporaneamente i server proxy Web. I server proxy potrebbero bloccare o limitare l'accesso ad alcuni siti Web, tra cui Embedded Web Server.</p> <p>Embedded Web Server si apre?</p>	<p>Il problema è stato risolto.</p>	<p>Contattare il responsabile dell'assistenza del sistema.</p>

Contattare il supporto tecnico

Quando si contatta il servizio di assistenza tecnica, è necessario descrivere il problema riscontrato, il messaggio visualizzato sul display della stampante e le procedure eventualmente seguite per risolverlo.

È inoltre necessario comunicare il tipo di modello della stampante, il codice di manutenzione o il codice servizio di assistenza espresso. Per ulteriori informazioni, vedere l'etichetta posta all'interno del coperchio anteriore superiore o sul retro della stampante. Il codice servizio è riportato anche nella pagina delle impostazioni dei menu.

Per ulteriori informazioni, visitare il sito Web del supporto Dell all'indirizzo www.dell.com/support/printers.

Appendice

Procedura di supporto tecnico Dell

Il supporto tecnico fornito da esperti richiede la cooperazione e la partecipazione del cliente nel processo di risoluzione dei problemi e consente di eseguire il ripristino della configurazione predefinita originale Dell del sistema operativo, dell'applicazione software e dei driver hardware, nonché la verifica delle funzionalità appropriate della stampante e dell'hardware Dell installato. Oltre al supporto tecnico fornito da esperti, il supporto tecnico in linea è disponibile nel sito Web del supporto Dell. È possibile acquistare opzioni di supporto tecnico aggiuntive.

Dell fornisce supporto tecnico limitato per la stampante e qualsiasi periferica e software Dell installato. Il supporto per periferiche e software di terze parti viene fornito dal produttore originale, inclusi quelli acquistati e/o installati tramite Software Peripherals (DellWare), ReadyWare e Custom Factory Integration (CFI/DellPlus).

Come contattare Dell

Per accedere al servizio di assistenza Dell, visitare il sito www.dell.com/support/printers.

È possibile contattare Dell utilizzando gli indirizzi indicati di seguito:

- Internet

www.dell.com/

www.dell.com/ap/ (solo per i paesi dell'Asia/Pacifico)

www.dell.com/jp/ (solo Giappone)

www.euro.dell.com (solo Europa)

www.dell.com/la/ (paesi dell'America Latina e Caraibi)

www.dell.ca (solo Canada)

- FTP (in forma anonima)

[ftp.dell.com](ftp://ftp.dell.com)

Accedere come utente: anonimo e utilizzare l'indirizzo e-mail come password.

- Servizio di assistenza e-mail

mobile_support@us.dell.com

support@us.dell.com

la-techsupport@dell.com (solo per i paesi dell'America Latina e Caraibi)

apsupport@dell.com (solo per i paesi dell'Asia/Pacifico)

support.jp.dell.com (solo Giappone)

support.euro.dell.com (solo Europa)

- Servizio di segnalazione e-mail

apmarketing@dell.com (solo per i paesi dell'Asia/Pacifico)

sales_canada@dell.com (solo Canada)

Garanzia e procedura di restituzione

Dell Inc. ("Dell") fabbrica i prodotti hardware con parti e componenti nuovi o come nuovi in conformità con le procedure standard. Per informazioni sulla garanzia Dell per la stampante, vedere il *Guida delle informazioni sul prodotto*.

Indice

- [
- [31.xy] Reinstallare cartuccia mancante o che non risponde 123
 - [31.xy] Reinstallare unità immagini mancante o che non risponde 123
 - [32.xy] Sostituire cartuccia non supportata 124
 - [32.xy] Sostituire unità immagini non supportata 124
 - [33.xy] [tipo materiale] non Dell, vedere la Guida per l'utente 121
 - [34] Dimensioni carta non corrette, aprire [origine carta] 117
 - [35] Memoria insufficiente per supportare la funzione Salva risorse 118
 - [37] Memoria insufficiente, alcuni processi in attesa non verranno ripristinati 118
 - [37] Memoria insufficiente, eliminati alcuni processi in attesa 118
 - [37] Memoria insufficiente per fascicolare il processo 118
 - [37] Memoria insufficiente per operazione di deframmentazione memoria flash 118
 - [38] Memoria piena 121
 - [39] Pagina complessa, alcuni dati potrebbero non essere stati stampati 116
 - [52] Spazio libero insufficiente nella memoria flash per le risorse 122
 - [53] Rilevata flash non formattata 125
 - [54] Errore software di rete [x] 121
 - [54] Errore software di rete standard 124
 - [55] Opzione non supportata slot [x] 125
 - [56] Porta USB standard disabilitata 125
 - [58] Troppe opzioni flash installate 125
 - [58] Troppi vassoi collegati 125
 - [80.xy] Kit manutenzione in esaurimento 120
 - [80.xy] Kit manutenzione quasi esaurito 121
 - [80.xy] Sostituire kit manutenzione, pagine restanti stimate 0 123
 - [84.xy] Sostituire unità immagini, pagine restanti stimate 0 123
 - [84.xy] Unità immagini quasi esaurita 117
 - [88.xy] Cartuccia in esaurimento 115
 - [88.xy] Cartuccia quasi esaurita 115
 - [88.xy] Sostituire la cartuccia, pagine restanti stimate 0 123
 - [x]-inceppamento pagina, aprire il vassoio [x]. [24y.xx] 112
 - [x]-inceppamento pagina, aprire lo sportello anteriore. [20y.xx] 105
 - [x]-inceppamento pagina, aprire lo sportello posteriore. [20y.xx] 109
 - [x]-inceppamento pagina, rimuovere il vassoio 1 per eliminare l'unità fronte/retro. [23y.xx] 111
 - [x]-inceppamento pagina, rimuovere inceppamento dall'alimentatore manuale. [25y.xx] 113
 - [x]-inceppamento pagina, rimuovere inceppamento dal raccoglitore standard [20y.xx] 110
- A**
- accesso a Centro monitor stato 99
 - Accesso alla scheda del controller 13
 - aggiunta opzioni hardware
 - Driver di stampa 21
 - AirPrint
 - utilizzo 48
 - alimentatore multiuso
 - caricamento 31
 - annullamento di un processo di stampa
 - dal pannello di controllo della stampante 50
 - da un computer 50
 - AppleTalk, menu 65
- B**
- blocco, protezione 89
 - blocco di protezione 89
 - buste
 - caricamento, alimentatore multiuso 31
 - suggerimenti sull'uso 40
- C**
- Cambia [origine carta] in [dimensioni carta] caric. [orientamento] 116
 - Cambia [origine carta] in [nome tipo personalizzato], caric. [orientamento] 115
 - Cambia [origine carta] in [stringa personalizzata] caric. [orientamento] 115
 - Cambia [origine carta] in [tipo carta] [formato carta] caric. [orientamento] 116
 - cancellazione della memoria non volatile 90
 - cancellazione della memoria volatile 90
 - Carica [origine carta] in [formato carta] [orientamento] 119
 - Carica [origine carta] in [nome tipo personalizzato] [orientamento] 119
 - Carica [origine carta] in [stringa personalizzata] [orientamento] 119
 - Carica [origine carta] in [tipo carta] [formato carta] [orientamento] 119
 - Carica alim. manuale con [formato carta] [orientamento] 120
 - Carica alim. manuale con [tipo carta] [formato carta] [orientamento] 120
 - caricamento
 - alimentatore multiuso 31
 - vassoi 27
 - Caricamento carta, menu 58
 - Caricamento del vassoio opzionale 27
 - caricamento del vassoio standard 27

- Caricare alim. manuale con [nome tipo personalizzato] [orientamento] 120
 - Caricare alim. manuale con [stringa personalizzata] [orientamento] 120
 - carta
 - caratteristiche 37
 - caricamento, alimentatore multiuso 31
 - carta intestata 39
 - conservazione 39
 - impostazione del formato carta Universale 26
 - impostazione delle dimensioni 26
 - impostazione del tipo 26
 - moduli prestampati 39
 - non adatta 38
 - riciclata 39
 - selezione 38
 - uso di carta riciclata 85
 - carta intestata
 - caricamento, alimentatore multiuso 31
 - suggerimenti sull'uso 41
 - Carta non adatta 38
 - carta riciclata
 - utilizzo 39, 85
 - cartoncino
 - caricamento, alimentatore multiuso 31
 - suggerimenti 40
 - cartuccia di toner
 - sostituzione 93
 - Cartuccia in esaurimento, [x] pagine restanti stimate [88.xy] 115
 - cavi
 - Ethernet 19
 - parallelo 19
 - USB 19
 - Centro monitor stato
 - accesso 99
 - Chiudere sport. ant. 116
 - collegamento dei cavi 19
 - collegamento dei vassoi 34
 - assegnazione di nomi di tipi di carta personalizzati 35
 - componenti
 - verifica, mediante il server Web incorporato 92
 - verifica dello stato 92
 - componenti e dei materiali di consumo, stato dei
 - verifica, dal pannello di controllo della stampante 91
 - configurazione
 - notifiche dei materiali di consumo, cartuccia di toner 100
 - notifiche dei materiali di consumo, unità immagini 100
 - notifiche materiali di consumo, kit manutenzione 100
 - più stampanti 101
 - Configurazione delle impostazioni del formato carta Universal 26
 - configurazione delle notifiche dei materiali di consumo 100
 - configurazione Ethernet
 - preparazione per una 21
 - configurazione guidata wireless
 - utilizzo 23
 - configurazioni
 - Stampante 10
 - configurazioni della stampante
 - modello base 10
 - modello configurato 10
 - connessione a una rete wireless
 - uso del server Web incorporato 24
 - uso di configurazione guidata wireless 23
 - uso di PCB, metodo di configurazione a pulsanti 23
 - utilizzo del PIN, metodo PIN 23
 - conservazione
 - carta 39
 - materiali di consumo 92
 - contattare il supporto tecnico 156
- D**
- Dati riservati
 - Informazioni sulla sicurezza 90
 - Dell Mobile Print
 - utilizzo 48
 - densità di stampa non uniforme 154
 - dichiarazione di volatilità 89
 - display, pannello di controllo 11
 - display virtuale
 - verifica, mediante il server Web incorporato 99
 - Dispositivo cellulare
 - stampa 48
 - documenti, stampa
 - da Macintosh 45
 - da Windows 45
 - Driver di stampa
 - opzioni hardware, aggiunta 21
- E**
- elenco di directory
 - stampa in corso 50
 - elenco di esempi di font
 - stampa in corso 50
 - Embedded Web Server - Protezione: Guida per l'amministratore
 - individuazione 90
 - Errore di lettura dell'unità USB. Rimozione dell'unità USB. 116
 - Errore di lettura hub USB. Rimuovere hub. 117
 - Errore font PPDS [50] 122
 - etichette, carta
 - suggerimenti sull'uso 41
 - evitare inceppamenti della carta 103
- F**
- fermo carta, uso 27
 - formati carta
 - supportati dalla stampante 42
 - formati carta supportati 42
- G**
- gestione dei messaggi della stampante 99
 - Grana carta, menu 55
- H**
- HTML, menu 82
 - Hub USB non supportato. Rimuoverlo 117
- I**
- Immagine, menu 83
 - impossibile aprire il server Web incorporato 154
 - impostazione
 - dimensioni carta 26
 - indirizzo TCP/IP 63
 - tipo di carta 26
 - Impostazione SMTP, menu 67

- impostazioni ambientali
 - luminosità del display della stampante, regolazione 88
 - Modalità Risparmio 86
 - Modalità risparmio energetico 87
 - Modalità silenziosa 86
 - impostazioni dei menu
 - caricamento su più stampanti 101
 - Impostazioni del formato carta Universal
 - configurazione 26
 - impostazioni di conservazione
 - luminosità, regolazione 88
 - Modalità Risparmio 86
 - Modalità risparmio energetico 87
 - Modalità silenziosa 86
 - impostazioni di protezione
 - cancellare 90
 - impostazioni ecocompatibili
 - Modalità Risparmio 86
 - Modalità risparmio energetico 87
 - Modalità silenziosa 86
 - impostazioni predefinite di fabbrica, ripristino 102
 - impostazioni relative a periferiche e rete
 - cancellare 90
 - impostazioni singole
 - cancellare 90
 - inceppamenti
 - accesso 104
 - informazioni sui messaggi 104
 - prevenzione 103
 - Inceppamenti, evitare 39
 - inceppamenti, rimozione
 - nell'alimentatore manuale 113
 - nell'area fronte/retro 111
 - nello sportello anteriore 105
 - nello sportello posteriore 109
 - nel raccogliitore standard 110
 - nel vassoio [x] 112
 - inceppamenti carta
 - prevenzione 103
 - informazioni relative alla stampante
 - individuazione 8
 - informazioni sulla configurazione rete wireless 22
 - informazioni sulla sicurezza 6, 7
 - Inserire vassoio [x] 117
 - installazione della stampante 20
 - installazione del vassoio da 250 fogli 18
 - installazione del vassoio da 550 fogli 18
 - installazione di rete wireless
 - uso di Embedded Web Server 24
 - installazione di una scheda opzionale 15
 - intensità del toner
 - regolazione 45
- K**
- Kit di manutenzione in esaurimento, [x] pagine restanti stimate [80.xy] 121
- L**
- la stampante stampa pagine vuote 146
 - lucidi
 - caricamento, alimentatore multiuso 31
 - suggerimenti 41
- M**
- materiali di consumo
 - conservazione 92
 - richiesta 92
 - uso di carta riciclata 85
 - verifica, mediante il server Web incorporato 92
 - verifica dello stato 92
 - mediante il pannello di controllo della stampante 11
 - memoria
 - tipi installati nella stampante 89
 - memoria non volatile 89
 - cancellare 90
 - memoria volatile 89
 - cancellare 90
 - menu
 - AppleTalk 65
 - caricamento carta 58
 - configura MU 55
 - dimensioni/tipo carta 52
 - elenco di 51
 - emulazione PCL 79
 - Finitura 75
 - Grana carta 55
 - Guida 83
 - HTML 82
 - Immagine 83
 - Imposta 74
 - Imposta data e ora 69
 - Impostazione SMTP, menu 67
 - Impostazione universale 59
 - IPv6 64
 - NIC attiva 61
 - Origine predefinita 52
 - PDF 78
 - Peso carta 57
 - PostScript 79
 - Qualità[SP] 77
 - Rapporti 60, 62
 - Registro controllo protezione 69
 - Rete [x] 61
 - rete standard 61
 - scheda di rete 62
 - sostituisci dimensioni 55
 - TCP/IP 63
 - tipi personalizzati 59
 - USB Standard 66
 - utilità 78
 - Varie 68
 - Wireless 64
 - XPS 78
 - Menu Configura MU 55
 - menu Dimensioni carta e Tipo di carta 52
 - menu Emulazione PCL 79
 - Menu Finitura 75
 - menu Guida 83
 - menu Imposta data e ora 69
 - Menu Impostazione Universale 59
 - menu Impostazioni 74
 - Menu IPv6 64
 - menu NIC attivo 61
 - Menu PDF 78
 - menu Peso carta 57
 - menu PostScript 79
 - Menu Qualità 77
 - Menu Registro controllo protezione 69
 - Menu Report 60, 62
 - menu Rete [x] 61
 - Menu Rete standard 61
 - Menu Scheda di rete 62
 - Menu TCP/IP 63
 - menu Tipi personalizzati 59
 - menu USB standard 66
 - Menu Utilità 78
 - Menu Wireless 64

- messaggi carta
 [x]-inceppamento pagina, rimuovere il vassoio 1 per eliminare l'unità fronte/retro. [23y.xx] 111
- messaggi della stampante
 [31.xy] Reinstallare cartuccia mancante o che non risponde 123
 [31.xy] Reinstallare unità immagini mancante o che non risponde 123
 [32.xy] Sostituire cartuccia non supportata 124
 [32.xy] Sostituire unità immagini non supportata 124
 [33.xy] [tipo materiale] non Dell, vedere la Guida per l'utente 121
 [34] Dimensioni carta non corrette, aprire [origine carta] 117
 [35] Memoria insufficiente per supportare la funzione Salva risorse 118
 [37] Memoria insufficiente, alcuni processi in attesa non verranno ripristinati 118
 [37] Memoria insufficiente, eliminati alcuni processi in attesa 118
 [37] Memoria insufficiente per fascicolare il processo 118
 [37] Memoria insufficiente per operazione di deframmentazione memoria flash 118
 [38] Memoria piena 121
 [39] Pagina complessa, alcuni dati potrebbero non essere stati stampati 116
 [52] Spazio libero insufficiente nella memoria flash per le risorse 122
 [53] Rilevata flash non formattata 125
 [54] Errore software di rete [x] 121
 [54] Errore software di rete standard 124
 [55] Opzione non supportata slot [x] 125
 [56] Porta USB standard disabilitata 125
- [58] Troppe opzioni flash installate 125
 [58] Troppi vassoi collegati 125
 [80.xy] Kit manutenzione in esaurimento 120
 [80.xy] Kit manutenzione quasi esaurito 121
 [80.xy] Sostituire kit manutenzione, pagine restanti stimate 0 123
 [84.xy] Sostituire unità immagini, pagine restanti stimate 0 123
 [84.xy] Unità immagini quasi esaurita 117
 [88.xy] Cartuccia in esaurimento 115
 [88.xy] Cartuccia quasi esaurita 115
 [88.xy] Sostituire la cartuccia, pagine restanti stimate 0 123
 [x]-inceppamento pagina, aprire il vassoio [x]. [24y.xx] 112
 [x]-inceppamento pagina, aprire lo sportello anteriore. [20y.xx] 105
 [x]-inceppamento pagina, aprire lo sportello posteriore. [20y.xx] 109
 [x]-inceppamento pagina, rimuovere inceppamento dall'alimentatore manuale. [25y.xx] 113
 [x]-inceppamento pagina, rimuovere inceppamento dal raccoglitore standard [20y.xx] 110
- Cambia [origine carta] in [dimensioni carta] caric. [orientamento] 116
 Cambia [origine carta] in [nome tipo personalizzato], caric. [orientamento] 115
 Cambia [origine carta] in [stringa personalizzata] caric. [orientamento] 115
 Cambia [origine carta] in [tipo carta] [formato carta] caric. [orientamento] 116
 Carica [origine carta] in [formato carta] [orientamento] 119
 Carica [origine carta] in [nome tipo personalizzato] [orientamento] 119
- Carica [origine carta] in [stringa personalizzata] [orientamento] 119
 Carica [origine carta] in [tipo carta] [formato carta] [orientamento] 119
 Carica alim. manuale con [formato carta] [orientamento] 120
 Carica alim. manuale con [tipo carta] [formato carta] [orientamento] 120
 Caricare alim. manuale con [nome tipo personalizzato] [orientamento] 120
 Caricare alim. manuale con [stringa personalizzata] [orientamento] 120
 Cartuccia in esaurimento, [x] pagine restanti stimate [88.xy] 115
 Chiudere sport. ant. 116
 Errore di lettura dell'unità USB. Rimozione dell'unità USB. 116
 Errore di lettura hub USB. Rimuovere hub. 117
 Errore font PPDS [50] 122
 gestione 99
 Hub USB non supportato. Rimuoverlo 117
 Inserire vassoio [x] 117
 Kit di manutenzione in esaurimento, [x] pagine restanti stimate [80.xy] 121
 Porta parallela standard disabilitata [56] 124
 Rilevata flash difettosa [51] 116
 rimuovere carta da raccoglitore uscita standard 123
 server SMTP non impostato. contattare l'amministratore di sistema 124
 Unità immagini in esaurimento, [x] pagine restanti stimate [84.xy] 117
 Unità immagini in esaurimento [84.xy] 117
 metodo di configurazione a pulsanti
 utilizzo 23
 Metodo PIN
 utilizzo 23

Modalità Risparmio,
impostazione 86
Modalità risparmio energetico 87
regolazione 87
Modalità silenziosa 86

N

nome di tipo di carta
personalizzato
creazione 35
Nome Tipo personalizzato [x]
creazione 35
Nomi dei tipi di carta personalizzati
assegnazione 35
notifiche materiali di consumo
configurazione 100
numero di pagine restanti
stima 92

O

opzioni
scheda di memoria 14
schede di memoria 13
schede firmware 13
vassoio da 250 fogli,
installazione 18
vassoio da 550 fogli,
installazione 18
opzioni hardware, aggiunta
Driver di stampa 21
opzioni interne 13
opzioni interne disponibili 13
origine predefinita, menu 52

P

pagina delle impostazioni dei menu
stampa in corso 25
pagina delle impostazioni di rete
stampa in corso 25
Pagina Web sulla protezione
individuazione 90
pannello di controllo,
stampante 11
spia luminosa 12
Spia pulsante di sospensione 12
pannello di controllo della
stampante 11
impostazioni predefinite di
fabbrica, ripristino 102
regolazione della luminosità 88
spia luminosa 12

Spia pulsante di sospensione 12
utilizzo 11
pannello di controllo della
stampante, schermo virtuale
uso del server Web
incorporato 99
parte esterna della stampante
Pulizia 91
Personalizzata tipo [x]
assegnazione del tipo di carta 36
porta Ethernet 19
porta parallela 19
Porta parallela standard disabilitata
[56] 124
Porta USB 19
preparazione alla configurazione
della stampante in una rete
Ethernet 21
presenza di aree verticali vuote 152
presenza di aree vuote 152
presenza di difetti di stampa
ricorrenti sulle stampe 143
presenza di striature 152
presenza di striature orizzontali
sulle stampe 149
Presenza di striature verticali sulle
stampe 150
problemi della stampante,
risoluzione di base 126
processi di stampa riservati
stampa da Windows 49
stampare da un computer
Macintosh 49
processi in attesa
stampa da Windows 49
stampare da un computer
Macintosh 49
processi Prenota stampa
stampa da Windows 49
stampare da un computer
Macintosh 49
processi riservati
modifica delle impostazioni di
stampa 101
processo di stampa
annullamento dal pannello di
controllo della stampante 50
annullare, dal computer 50
protezione
modifica delle impostazioni per la
stampa riservata 101

Protezione della stampante
Informazioni su 90
pubblicazioni
individuazione 8
Pulizia
parte esterna della stampante 91
pulizia della stampante 91

R

Raccoglitore standard, uso 27
regolazione dell'intensità del
toner 45
regolazione della luminosità del
display della stampante 88
report
visualizzazione 100
Rete Ethernet
preparazione alla configurazione
per la stampa Ethernet 21
rete wireless
informazioni sulla
configurazione 22
ricerca di informazioni aggiuntive
sulla stampante 8
richiesta di materiali di consumo
uso della pagina iniziale della
stampante 92
riciclaggio
Prodotti Dell 88
riduzione della rumorosità 86
Rilevata flash difettosa [51] 116
rimuovere carta da raccoglitore
uscita standard 123
ripeti processi di stampa
stampa da Windows 49
stampare da un computer
Macintosh 49
risoluzione dei problemi
contattare il supporto tecnico 156
impossibile aprire il server Web
incorporato 154
risoluzione dei problemi della
stampante di base 126
verifica di una stampante che non
risponde 126
risoluzione dei problemi,
alimentazione carta
il messaggio resta visualizzato
dopo l'eliminazione
dell'inceppamento 130

- risoluzione dei problemi, display
 - Lo schermo della stampante è vuoto 127
 - risoluzione dei problemi, opzioni della stampante
 - opzione interna non rilevata 128
 - problemi del vassoio 129
 - risoluzione dei problemi, qualità di stampa
 - densità di stampa non uniforme 154
 - i caratteri presentano bordi irregolari 137
 - la qualità di stampa su lucido è scarsa 148
 - le pagine stampate sono nere 148
 - nelle stampe appaiono macchie di toner 153
 - ombreggiature dovute al toner 153
 - pagine bianche 146
 - pagine o immagini tagliate 137
 - presenza di aree orizzontali vuote sulle stampe 151
 - presenza di difetti di stampa ricorrenti sulle stampe 143
 - presenza di immagini ombreggiate sulle stampe 138
 - presenza di striature orizzontali sulle stampe 149
 - problemi di aderenza del toner 153
 - sfondo grigio sulle stampe 139
 - stampa irregolare 142
 - stampa obliqua 147
 - stampa troppo chiara 145
 - stampa troppo scura 144
 - striature verticali 150
 - strisce bianche su una pagina 152
 - risoluzione dei problemi, stampa
 - Arricciamento della carta 141
 - collegamento dei vassoi non funzionante 135
 - errore di lettura dell'unità flash 132
 - I processi di grandi dimensioni non vengono fascicolati 136
 - i processi di stampa richiedono più tempo del previsto 133
 - i processi non vengono stampati 132
 - margini errati sulle stampe 140
 - non è possibile stampare i file PDF multilingua 131
 - pagine inceppate non ristampate 131
 - processo stampato dal vassoio non corretto 134
 - processo stampato su carta non corretta 134
 - si verificano numerosi inceppamenti carta 130
 - stampa di caratteri errati 135
 - vengono visualizzate interruzioni di pagina errate 136
 - risoluzione dei problemi del display
 - Lo schermo della stampante è vuoto 127
 - risoluzione dei problemi della qualità di stampa
 - densità di stampa non uniforme 154
 - i caratteri presentano bordi irregolari 137
 - la qualità di stampa su lucido è scarsa 148
 - le pagine stampate sono nere 148
 - nelle stampe appaiono macchie di toner 153
 - ombreggiature dovute al toner 153
 - pagine bianche 146
 - pagine o immagini tagliate 137
 - presenza di aree orizzontali vuote sulle stampe 151
 - presenza di difetti di stampa ricorrenti sulle stampe 143
 - presenza di immagini ombreggiate sulle stampe 138
 - presenza di striature orizzontali sulle stampe 149
 - problemi di aderenza del toner 153
 - sfondo grigio sulle stampe 139
 - stampa irregolare 142
 - stampa obliqua 147
 - stampa troppo chiara 145
 - stampa troppo scura 144
 - striature bianche uniformi 152
 - striature verticali 150
 - risoluzione dei problemi delle opzioni della stampante
 - opzione interna non rilevata 128
 - problemi del vassoio 129
 - risoluzione dei problemi di alimentazione della carta
 - il messaggio resta visualizzato dopo l'eliminazione dell'inceppamento 130
- S**
- Scelta della carta 38
 - scelta della posizione della stampante 9
 - scheda del controller
 - accesso 13
 - scheda di memoria 13
 - installazione 14
 - scheda firmware 13
 - scheda opzionale
 - installazione 15
 - schermo, pannello di controllo della stampante
 - regolazione della luminosità 88
 - scollegamento dei vassoi 34
 - server SMTP non impostato. contattare l'amministratore di sistema 124
 - server Web incorporato
 - copia delle impostazioni in altre stampanti 101
 - modifica delle impostazioni per la stampa riservata 101
 - problemi di accesso 154
 - regolazione della luminosità 88
 - verifica dello stato dei componenti 92
 - verifica dello stato dei materiali di consumo 92
 - software
 - Centro monitor stato 99
 - Messenger di stato 99
 - Utility di ordinazione dei materiali di consumo 92
 - soluzioni incorporate
 - cancellare 90
 - Sostituisci dimensioni, menu 55
 - sostituzione
 - cartuccia di toner 93
 - unità immagini 95
 - spia, indicatore 11
 - spia luminosa 11
 - spostamento della stampante 9, 97, 98
 - stampa, risoluzione dei problemi
 - Arricciamento della carta 141

- collegamento dei vassoi non funzionante 135
- errore di lettura dell'unità flash 132
- I processi di grandi dimensioni non vengono fascicolati 136
- i processi di stampa richiedono più tempo del previsto 133
- i processi non vengono stampati 132
- margini errati sulle stampe 140
- non è possibile stampare i file PDF multilingua 131
- pagine inceppate non ristampate 131
- processo stampato dal vassoio non corretto 134
- processo stampato su carta non corretta 134
- si verificano numerosi inceppamenti carta 130
- stampa di caratteri errati 135
- vengono visualizzate interruzioni di pagina errate 136
- stampa da un'unità Flash 46
- stampa dei processi riservati e in attesa
 - da un computer Macintosh 49
 - da Windows 49
- stampa di una pagina di configurazione di rete 25
- stampa di un documento 45
- stampa in corso
 - da Macintosh 45
 - da un dispositivo mobile con AirPrint 48
 - da un dispositivo mobile con Dell Mobile Print 48
 - da unità Flash 46
 - da Windows 45
 - elenco di directory 50
 - elenco di esempi di font 50
 - pagina delle impostazioni dei menu 25
 - pagina delle impostazioni di rete 25
- stampa irregolare 142
- Stampante 20
 - configurazioni 10
 - installazione su un altro computer 9, 97, 98
 - scelta della posizione 9
 - spazio minimo 9
 - trasporto 98
 - stato dei componenti e dei materiali di consumo
 - verifica 91
 - suggerimenti
 - carta intestata 41
 - cartoncino 40
 - lucidi 41
 - sull'uso delle buste 40
 - sull'utilizzo di etichette 41
 - suggerimenti sull'uso delle buste 40
- T**
 - tipi di carta
 - origini di caricamento 43
 - supportati dalla stampante 43
 - supporto della stampa fronte/retro 43
 - tipi e pesi di carta supportati 43
 - tipo carta personalizzato assegnazione 36
 - trasporto della stampante 98
- U**
 - unità flash
 - tipi di file supportati 47
 - unità Flash
 - stampa 46
 - unità flash supportate 47
 - unità immagini
 - sostituzione 95
 - Unità immagini in esaurimento, [x] pagine restanti stimate [84.xy] 117
 - Unità immagini in esaurimento [84.xy] 117
 - uso di carta riciclata 85
 - Utility di ordinazione dei materiali di consumo
 - richiesta di materiali di consumo 92
- V**
 - Varie, menu 68
 - vassoi
 - caricamento 27
 - collegamento 34
 - scollegamento 34
 - vassoio da 250 fogli
 - installazione 18
 - Vassoio da 550-fogli
 - installazione 18
 - vassoio opzionale
 - caricamento 27
 - vassoio standard
 - caricamento 27
 - verifica del display virtuale
 - uso del server Web incorporato 99
 - verifica dello stato dei componenti e dei materiali di consumo della stampante 91, 92
 - verifica di una stampante che non risponde 126
 - verificare processi di stampa
 - stampa da Windows 49
 - stampare da un computer Macintosh 49
 - visualizzazione
 - report 100
 - volatilità
 - dichiarazione di 89
- X**
 - XPS, menu 78